



CATÁLOGO GERAL ONLINE 2022

Equipamento integral
para cozinha

MAKE IT WONDERFUL

FRANKE



ÍNDICE

INTRODUÇÃO

BEM-VINDO À FRANKE	5
CRIADA PARA VIVER	7
QUALIDADE E PRECISÃO SUÍÇAS	9
EQUIPAMENTO INTEGRAL	11
MOMENTOS INESQUECÍVEIS	13
AS COLEÇÕES FRANKE	15

CATÁLOGO

LAVA-LOIÇAS E CUBAS INOX	20
LAVA-LOIÇAS COR	62
MISTURADORAS	92
FORNOS E MICRO-ONDAS	148
PLACAS DE COZEDURA	190
EXAUSTORES	226
FRIGORÍFICOS	292
MÁQUINAS DE LAVAR LOIÇA	310
ACESSÓRIOS	321
PRODUTOS DE LIMPEZA	325
PICTOGRAMAS	327
CONDIÇÕES GERAIS DE VENDA E FORNECIMENTO	329

BEM-VINDO À FRANKE

Ao longo de mais de 100 anos de história, os valores do Grupo Franke foram preservados e alimentados, inspirando cozinhas em todo o mundo. A qualidade e a precisão suíças, combinadas com um design elegante e funcional, são a base do nosso objetivo de fazer da cozinha um espaço rico em momentos inesquecíveis.

MAIS DE UM SÉCULO DE PAIXÃO A NOSSA HISTÓRIA

A Franke é líder mundial em cozinhas domésticas e industriais, sistemas de tratamento de água filtrada, equipamento sanitário público e privado, e máquinas de café. O nosso percurso começou há mais de 100 anos e hoje somos um Grupo de renome mundial, com mais de 65 filiais em mais de 40 países, distribuídos pelos cinco continentes.

Desde a sua fundação, em 1911, o sucesso da Franke tem sido baseado no design Inteligente e na reconhecida qualidade suíça. Estes valores continuam no centro da nossa filosofia, juntamente com uma engenharia inovadora e com a oferta de soluções personalizadas aos nossos clientes.

Neste catálogo apresentamos o nosso Equipamento Integral de Cozinha, cobrindo uma ampla oferta de lava-loiças, misturadoras, exaustores, fornos, micro-ondas, frigoríficos, máquinas de lavar loiça, gestão de resíduos e acessórios de cozinha.

A Franke nasce em 1911 pela mão de Hermann Franke, na localidade suíça de Rorschach. Devido à expansão das instalações de produção e à otimização das rotas logísticas, a empresa desloca-se para Aarburg, sede atual dos escritórios da Franke. A expansão global da Empresa tem início com o filho do fundador, Walter Franke, e continua com o seu sucessor Willi Pieper, que leva a Empresa a expandir-se para outros continentes.

Em 1989, o filho de Willi, Michael Pieper, atual proprietário da Franke, substitui-o no comando da Empresa. Em 2018 ocorre uma mudança de CEO: Patrick Wohlhauser assume o controlo do Grupo Franke, que atualmente conta com uma equipa de 9000 trabalhadores distribuídos pelos cinco continentes.









CRIADA PARA VIVER

Como é a cozinha dos seus sonhos? Na Franke, acreditamos que cada cozinha deve ser tão única como o seu proprietário. Deve ser um lugar para cozinhar, entreter-se, celebrar, desfrutar e viver momentos inesquecíveis. É por isso que trabalhamos para criar a sua cozinha perfeita, do lava-loiças e da misturadora aos eletrodomésticos, sempre prática ao longo de todo o ano.

EXTRAORDINÁRIA INTELIGÊNCIA

Imagine uma cozinha onde tudo se encaixa perfeitamente e cada elemento é concebido para tornar a vida quotidiana mais agradável. A Franke cria os seus produtos para oferecer Equipamento Integral para Cozinha, proporcionando um equilíbrio perfeito entre estilo, design, conforto e funcionalidade.

A INOVAÇÃO ESTÁ NO NOSSO ADN

Durante os nossos mais de 100 anos de história, orientamos os nossos esforços para a melhoria contínua e para a inovação dos nossos produtos e serviços. A história e a experiência levaram-nos a conceber e a criar produtos que provam a sua excelência todos os dias, em mais 100 milhões de lares espalhados por todo o mundo.

INCRIVELMENTE VERSÁTIL

Minimalista, industrial, nórdico, ou talvez vintage ou rústico? Atrave-se a optar por cores e formas mais ousadas? Com a gama Franke, não tem de se limitar quanto a estilo. Pode escolher entre uma vasta gama de cores, texturas e materiais, para criar uma cozinha que case com o seu estilo e personalidade.

QUALIDADE E PRECISÃO SUÍÇAS

As origens suíças estão presentes em todos os nossos produtos, recordando o nosso dever de manter padrões de excelência, durabilidade e qualidade sempre elevados.

ORIGENS NA SUÍÇA

“Swiss Made” é um conceito que vai muito para além das palavras. Dos modestos inícios até se tornar uma empresa mundialmente reconhecida, o orgulho pelas nossas origens suíças sempre esteve presente e implica a responsabilidade de seguir elevados padrões de excelência quanto a qualidade, durabilidade e precisão.

PRECISÃO E DURABILIDADE

A qualidade dos produtos Franke sempre esteve entre as prioridades máximas nos nossos mais de 100 anos de história.

Forte e robusto, o aço Franke (AISI 304/10) define o nosso conceito de qualidade e durabilidade. Uma escolha que reflete o nosso compromisso com os materiais sólidos e duráveis, que perduram no tempo e são apreciados pelos profissionais do setor.







EQUIPAMENTO INTEGRAL PARA COZINHA

Na Franke, irá encontrar tudo o que precisa para a sua cozinha. Porque oferecemos soluções integrais que abrangem todos os elementos e aparelhos necessários para equipar a sua cozinha.



ELETRDOMÉSTICOS:

Fornos, Micro-ondas, Placas, Frigoríficos e Máquinas de lavar loiça.



Descubra a nossa nova gama de eletrodomésticos: Fornos, Micro-ondas, Placas de indução, Aquecedor de pratos e Máquina de café integrada!



ZONA DE PREPARAÇÃO DE ALIMENTOS

Lava-loiças, Cubas, Misturadoras, Misturadoras com tecnologia de água filtrada, Doseadores de detergente, Gestão de resíduos e Acessórios de cozinha.



EXAUSTORES

Ampla gama de Exaustores (de teto, de ilha, de bancada, decorativos, integrados e extraíveis).

MOMENTOS INESQUECÍVEIS

Em muitas casas, a vida gira em torno da cozinha. É o local onde a família se reúne ao fim do dia, onde se partilham experiências e se contam episódios cotidianos enquanto se prepara o jantar.

Personalidade, elegância, qualidade e design são as características que definem a gama Franke. Porque a cozinha é a alma da casa, e as nossas cozinhas são criadas para serem vividas e transformadas num espaço cheio de vida, para desfrutar de momentos inesquecíveis.





AS COLEÇÕES FRANKE

Apasionar-se diariamente pelo ambiente em que vivemos, encontrar harmonia no lar com materiais e cores plenos de autenticidade, escolhendo as formas que revelam a nossa personalidade e o nosso estilo de vida: são estes os fatores que nos inspiraram a dar vida às Coleções Franke.

Cada projeto de cozinha é único e pessoal. Depende dos estilos de vida, sensibilidades, hábitos culinários e necessidades dos proprietários. Cada coleção representa uma personalidade, uma identidade com características singulares: Mythos é beleza, delicadeza e distinção; Maris é leveza, mas também solidez e funcionalidade; Smart é dinamismo, jovialidade e alegria.





MYTHOS

O LUXO E A SOFISTICAÇÃO DA TECNOLOGIA

O elevado desempenho da coleção Mythos torna especial cada momento passado na cozinha. Um design sofisticado e vanguardista para quem vive a cozinha com paixão, para quem aprecia a criatividade, o prazer e o relaxamento da boa cozinha.

A coleção Mythos representa sofisticação, luxo e minimalismo, para transformar a cozinha numa obra de arte. Os materiais cuidadosamente selecionados, como o nosso aço inoxidável ou o vidro, oferecem grande beleza e sofisticação às cozinhas Mythos. Acabamentos elegantes, detalhes refinados, juntamente com o elevado desempenho e a alta tecnologia, fazem desta coleção a combinação perfeita entre inovação e design. O estilo Mythos combina linhas clássicas e vanguardistas, dando ao espaço uma atmosfera única e inesquecível.



MARIS

ACONCHEGO NA COZINHA

Pensado para as famílias jovens e ativas, que optam por uma estética confortável, acolhedora e funcional para criarem um lar que permita viver experiências enriquecedoras em família. Valorizam um design robusto e funcional, mas também procuram otimizar as suas vidas através de soluções digitais que facilitem as tarefas, para poderem passar mais tempo entre família e amigos.



SMART

ESTILO JOVEM E FUNCIONAL

Original e pouco convencional, este é o estilo de vida das pessoas inteligentes, que escolhem ambientes multifuncionais, confortáveis e dinâmicos, sem renunciar a um design sedutor.



LAVA-LOIÇAS E CUBAS AÇO INOX

TRADIÇÃO DE AÇO 22

LAVA-LOIÇAS AÇO INOX.

GUIA DE SELEÇÃO 24

BOX CENTER 27

NEPTUNE PLUS 31

NEPTUNE NEX 32

CANTO 35

GALASSIA 36

SMART 38

LOGICA LINE 42

ONDA LINE 42

RAMBLA 43

ROTONDO 43

ARMONIA 43

CUBAS AÇO INOX.

GUIA DE SELEÇÃO 45

MYTHOS MYX 47

PLANAR ZERO 48

BOX BXX 52

MARIS MRX 53

ATON 58

ARMONÍA 60

SVX 61

GALASSIA 61

TRADIÇÃO DE AÇO

O aço inoxidável é uma das nossas marcas de identidade. Elegante, funcional e durável, este material continua a ser uma aposta segura que se adapta a todos os ambientes de cozinha. As cubas e os lava-loiças da Franke adaptam-se a todos os estilos e tamanhos de cozinha, com possibilidades infinitas de personalização em tamanho, cor, materiais e acessórios.

A Franke utiliza aço AISI 304 18/10 produzido na Europa, com propriedades tão apreciadas como:

- **Resistência à corrosão:** Em contacto com o oxigénio presente no ar, cria naturalmente uma camada de proteção que assegura uma maior durabilidade.
- **Resistência ao calor:** O aço só derrete a partir de 1450°C
- **Elástico e sólido:** Sendo expansível em até 50%, reduz o risco de rotura.
- **Higiénico:** Superfície imune a bactérias e livre de porosidade.
- **Reciclável:** Pode voltar a ser fundido e reutilizado.

OVERFLOW PERIMETRAL EXCLUSIVO*

Uma placa de aço inoxidável evita o transbordamento, sendo facilmente extraível para limpeza.



VÁLVULA INTEGRADA*

Sem juntas, encaixa perfeitamente, é fácil de limpar e evita a acumulação de resíduos.



> LIMPEZA LAVA-LOIÇAS DE AÇO INOXIDÁVEL



KITCHEN CARE
Lava-loiças de aço inox
200ml
FUN 112.0530.237
EAN 7612985477925
€ 18



KITCHEN CARE
Pano de microfibras
FUN 112.0530.324
EAN 7612985477994
€ 11



Garantia ✓
VITALÍCIA

Corrosão e Soldaduras
(exceto componentes como válvulas
e escoadouros/overflow)

PUSH KNOB INOVADOR*

Comodidade máxima para abrir e fechar a válvula apenas com o premir de um botão, sem necessidade de sujar as mãos.



i

FAST-FIX*

A instalação mais simples do mercado: corte a bancada adequadamente, insira a cuba e pressione suavemente em ambos os lados. Perfeito, em menos de um minuto!

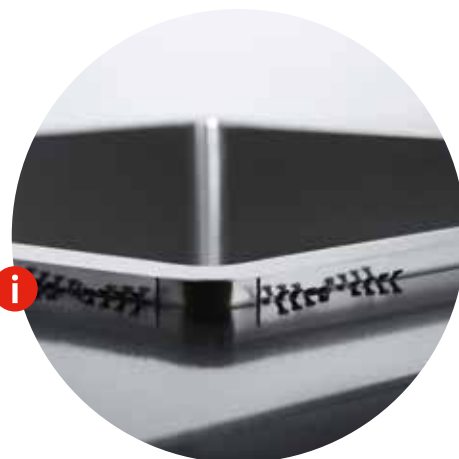

i

> ACABAMENTOS DE AÇO INOX

3 acabamentos para escolher:

Silk-Matt: Acabamento mate, em linha com as tendências mais atuais. O menor brilho reduz a percepção de eventuais marcas que se produzam.



Standard: O acabamento mais utilizado, com uma aparência uniforme que oferece um estilo intemporal.



Brushed: Acabamento unidirecional que oferece uma aparência elegante e minimalista.



TAMPA PREMIUM*

A tampa protetora torna o escoamento impercetível, oferecendo um acabamento elegante que aumenta a beleza do lava-loiça.



i

GUIA DE SELEÇÃO LAVA-LOIÇAS AÇO INOX

45
←→



 **SMART
SRX 611-86**
Lava-loiça encastre
Pág. 43



 **LOGICA LINE
LLX 611**
Lava-loiça encastre
Pág. 45



 **ONDA LINE
OLX 611**
Lava-loiça encastre
Pág. 46



 **RAMBLA
RAX 610-38**
Lava-loiça encastre
Pág. 47



 **ARMONIA
AMX 610**
Lava-loiça encastre
Pág. 47

60
←→



 **NEPTUNE PLUS
NPX 611**
Lava-loiça encastre
Pág. 35



  **NEPTUNE
NEX 251**
Lava-loiça
encastre/à face
Pág. 37



  **NEPTUNE
NEX 211**
Lava-loiça
encastre/à face
Pág. 38



 **NEPTUNE
NEX 611**
Lava-loiça encastre
Pág. 38



 **NEPTUNE
NEX 651**
Lava-loiça encastre
Pág. 38



 **GALASSIA
GAX 611**
Lava-loiça encastre
Pág. 41



 **SMART
SRX 651**
Lava-loiça encastre
Pág. 42



 **SMART
SRX 611 LB**
Lava-loiça encastre
Pág. 43



 **LOGICA LINE
LLX 651**
Lava-loiça encastre
Pág. 45





 **ONDA LINE
OLX 651**
Lava-loiça encastre
Pág. 46



 **ROTONDO
ROX 610-41**
Lava-loiça encastre
Pág. 47

 **Encastre:** Neste sistema de instalação, o lava-loiças é colocado sobre a bancada e fixado com grampos.

 **Encastre à face:** Instalação onde o lava-loiças fica inserido ao mesmo nível da bancada.

 **Instalação inferior:** o lava-loiças é colocado por baixo da bancada.

 **Sobre a bancada:** esta instalação permite adaptar o lava-loiças à bancada, fazendo-o sobressair, integrar-se ou dando protagonismo a esta.





 **NEPTUNE PLUS
NPX 621**
Lava-loiça encastre
Pág. 35



 **LOGICA LINE
LLX 621**
Lava-loiça encastre
Pág. 44



  **NEPTUNE
NEX 221**
Lava-loiça encastre/
à face
Pág. 36



 **ONDA LINE
OLX 621**
Lava-loiça encastre
Pág. 46



 **NEPTUNE
NEX 621**
Lava-loiça encastre
Pág. 37



  **NEPTUNE
NEX 220**
Lava-loiça encastre/
à face
Pág. 37



 **SMART SRX 621**
Lava-loiça encastre
Pág. 42





 **SMART SRX 620**
Lava-loiça encastre
Pág. 43



 **LOGICA LINE
LLX 620-L**
Lava-loiça encastre
Pág. 45



  **BOX CENTER
BWX 220-54-27 TL**
Lava-loiça encastre/
à face
Pág. 28



 **BOX CENTER
BWX 120-41-27**
Lava-loiça
instalação inferior
Pág. 29



 **GALASSIA
GAX 621**
Lava-loiça encastre
Pág. 41



 **CANTO STX 621**
Lava-loiça encastre
Pág. 39



BOX CENTER

O LAVA-LOIÇAS QUE SE ADAPTA A SI

Um espaço polivalente concebido para se adaptar a qualquer hora do dia, que se torna uma peça fundamental na cozinha.

O Box Center da Franke é a solução perfeita para cozinhas abertas e para todos os que privilegiam uma cozinha bem arrumada. Trata-se de uma solução que pode ser personalizada de acordo com os ritmos da vida quotidiana, que consiste numa cubeta, numa zona de preparação de alimentos e em acessórios que oferecem a máxima comodidade: suporte para facas, tábuas de corte, escorredores e conjuntos de facas.

O lava-loiças de aço inoxidável permite chegar a todos os acessórios necessários para a preparação de alimentos; estes acessórios podem depois ser arrumados de forma a ficarem ocultos quando não são necessários. Além disso, o design compacto e vanguardista encaixa perfeitamente em todos os tipos de ambientes, tornando a cozinha num espaço acolhedor e funcional.

SEMPRE A POSTOS

Numa cozinha bem organizada, cada movimento deve ser produtivo. O Box Center é um paradigma da eficiência. Os principais acessórios de cozinha estão dispostos de forma prática na cuba compartimentada, mesmo onde são precisos quando está a cozinhar.

8:00 h - BOM DIA!



Comece bem o dia numa cozinha incrivelmente bem equipada, com um pequeno-almoço acabado de fazer.

14:00 h - DESCANSE UM POUCO



Quer deseje preparar alguma coisa rápida ou uma refeição completa, terá tudo aquilo de que precisa mesmo à mão.

21:00 h - BOM APETITE!



É hora de voltar à cozinha. Lave, corte, combine e prepare um jantar delicioso.

23:00 h - BOM DESCANSO



Aproveite os seus serões como mais desejar, com a tranquilidade de saber que está tudo perfeitamente limpo e arrumado.



BOX CENTER



Garantia 
VITALÍCIA

BWX 220-54-27 TL

Lava-loiça encastre / instalação à face com zona de preparação de alimentos

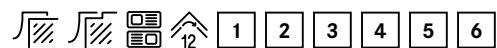

Móvel	90 cm
Material	Aço inox
Totais	860 x 510 mm
Cubas	540 x 410 x 200 mm 270 x 480 x 200 mm
Encastre	840 x 490 mm R10

Acessórios incluídos: Sifão, válvula 3 1/2" automática, conjunto de escoamento de água, 2 orifícios para misturadoras, overflow perimetral Premium, comando de válvula, suporte para facas, tábuas de corte, escorredores, conjunto de facas.

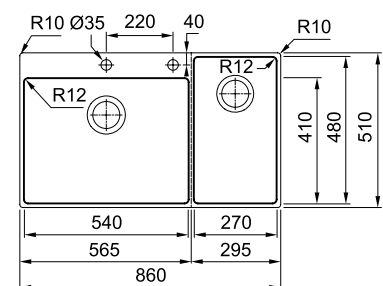

Nas instalações à face, é necessário perfurar o orifício e fazer o rebaixamento com base nas medidas/espessura do lava-loiças a instalar. Este processo deve ser sempre realizado por um profissional qualificado.



Acessórios direita	
FUN	127.0538.259
EAN	7612985512275
Acessórios esquerda	
FUN	127.0538.260
EAN	7612985512282

1.568 €



BOX CENTER



Garantia
VITALÍCIA

NEW

BWX 120-41-27

Lava-loiça de instalação inferior com zona de preparação de alimentos

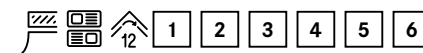

Móvel **90 cm**
Material **Aço inox**
Totais **820 x 520 mm**
Cubas **410 x 480 x 200 mm**
270 x 480 x 200 mm
Nº Cubas **2**
Instalação inferior **780 x 490 mm R12**

Accessórios incluídos: Sifão, válvula automática 3 1/2", conjunto de escoamento de água, comando de válvula, suporte para facas, tábuas de corte, escorredores, conjunto de facas.

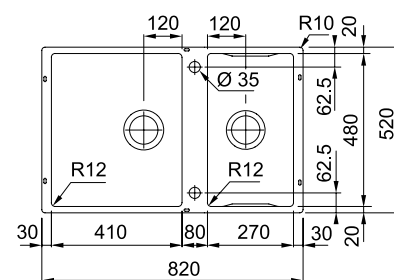

FUN **122.0579.553**
EAN **7612985688925**

1.402 €

Accessórios incluídos

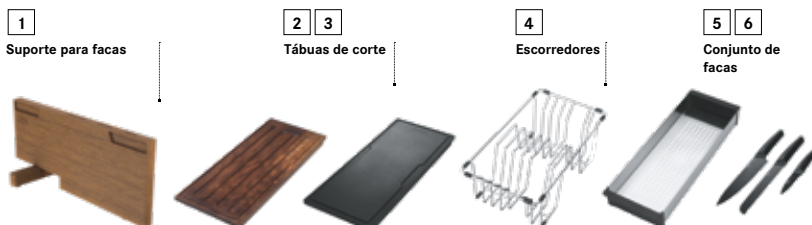

Franke recomenda:

Consultar pág. 325





NEPTUNE PLUS

Garantia
VITALÍCIA

Lava-loiças
inox.

NPX 621

Lava-loiça encastre

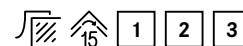

Móvel **80 cm (90 se terminal)**
Material **Aço inox**
Totais **1160 x 510 mm**
Cubas **340 x 400 x 200 mm**
Encastre **1140 x 490 mm**

Acessórios incluídos: Sifão, válvula 3 1/2", conjunto de escoamento de água, overflow perimetral Premium, TYS System.

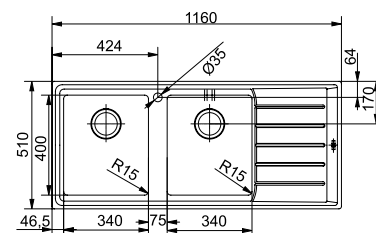

Com bancada de espessura inferior a 30 mm, móvel de 120 cm.

NPX 621/D Escorredor direita
FUN **101.0068.377**
EAN **7612319617133**

NPX 621/I Escorredor esquerda
FUN **101.0068.381**
EAN **7612319617140**

541 €

NPX 611

Lava-loiça encastre



Móvel **60 cm**
Material **Aço inox**
Totais **860 x 510 mm**
Cuba **340 x 400 x 190 mm**
Encastre **840 x 490 mm**

Acessórios incluídos: Sifão, válvula 3 1/2", conjunto de escoamento de água, overflow perimetral Premium, TYS System.

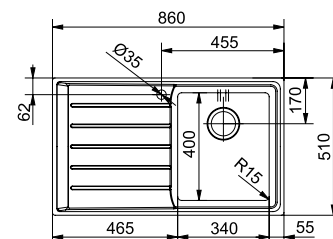

Com bancada de espessura inferior a 30 mm, móvel de 90 cm.

NPX 611/D Escorredor direita
FUN **101.0068.368**
EAN **7612319617102**

NPX 611/I Escorredor esquerda
FUN **101.0068.360**
EAN **7612319617119**

374 €

Acessórios opcionais

1
112.0057.850
Legumeira aço inox
perfurada
412 x 172 x 55 mm
€ 83



2
112.0030.882
Roll-Up Mat
Escorredor enrolável
468 x 420 mm
€ 108



Franke recomenda:

Consultar pág. 325





NEPTUNE NEX

Garantia 
VITALÍCIA

NEX 221

Lava-loiça encastre / instalação à face



Móvel
Material
Totais
Cubas
Encastre

80 cm (90 se terminal)
Aço inox
1164 x 514 mm
360 x 420 x 225 mm
Ver mapa de corte

Accessórios incluídos: Sifão, válvula 3 1/2", conjunto de escoamento de água, overflow perimetral Premium, TYS System.

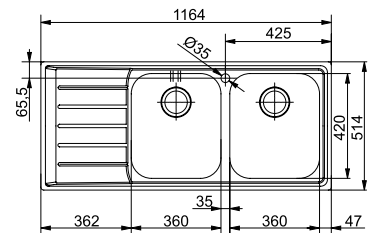

Com bancada de espessura inferior a 30 mm, móvel de 120 cm.

NEX 221/D
FUN
EAN

Escorredor direita
127.0059.718
7612319611001

NEX 221/I
FUN
EAN

Escorredor esquerda
127.0059.719
7612319611018

Nas instalações à face, é necessário perfurar o orifício e fazer o rebaixamento com base nas medidas/espessura do lava-loiças a instalar. Este processo deve ser sempre realizado por um profissional qualificado.

374 €

NEX 220

Lava-loiça encastre / instalação à face

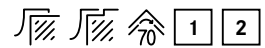

Com bancada de espessura inferior a 30 mm, móvel de 90 cm.

Móvel **80 cm (90 se terminal)**
Material **Aço inox**
Totais **864 x 514 mm**
Cubas **360 x 420 x 225 mm**
Encastre **Ver mapa de corte**

Accessórios incluídos: Sifão, válvula 3 1/2", conjunto de escoamento de água, overflow perimetral Premium, TYS System.

Nas instalações à face, é necessário perfurar o orifício e fazer o rebaixamento com base nas medidas/espessura do lava-loiças a instalar. Este processo deve ser sempre realizado por um profissional qualificado.

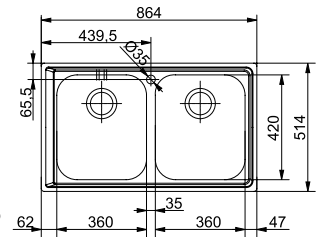

NEX 220

FUN **127.0059.656**
EAN **7612319610974**

368 €

NEX 251

Lava-loiça encastre / instalação à face



Com bancada de espessura inferior a 30 mm, móvel de 120 cm.

Móvel **60 cm (80 se terminal)**
Material **Aço inox**
Totais **1004 x 514 mm**
Cubas **360 x 420 x 225 mm e 165 x 306 x 165 mm**
Encastre **Ver mapa de corte**

Accessórios incluídos: Sifão, válvula 3 1/2", conjunto de escoamento de água, overflow perimetral Premium, TYS System.

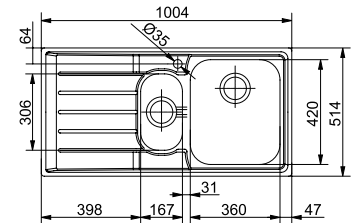

Nas instalações à face, é necessário perfurar o orifício e fazer o rebaixamento com base nas medidas/espessura do lava-loiças a instalar. Este processo deve ser sempre realizado por um profissional qualificado.

NEX 251/D

FUN **127.0059.658**
EAN **7612319610981**

Escorredor direita

NEX 251/I

FUN **127.0059.717**
EAN **7612319610998**

Escorredor esquerda

333 €

NEX 621

Lava-loiça encastre

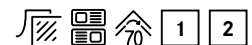

Com bancada de espessura inferior a 30 mm, móvel de 120 cm.

Móvel **80 cm (90 se terminal)**
Material **Aço inox**
Totais **1160 x 510 mm**
Cubas **360 x 420 x 200 mm**
Encastre **1140 x 490 mm**

Accessórios incluídos: Sifão, válvula 3 1/2", conjunto de escoamento de água, overflow perimetral Premium, TYS System.

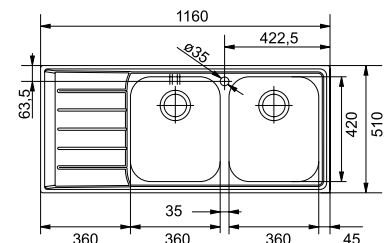

NEX 621/D

FUN **101.0040.734**
EAN **7612319526831**

Escorredor direita

NEX 621/I

FUN **101.0040.736**
EAN **7612319526879**

Escorredor esquerda

297 €

Accessórios opcionais

1

112.0030.882
Roll-Up Mat
Escorredor enrolável
468 x 420 mm
€ 108



2

112.0175.520
Legumeira aço inox
433 x 183 x 64 mm
€ 107



Franke recomenda:

Consultar pág. 325



NEX 651

Lava-loiça encastre



Com bancada de espessura inferior a 30 mm, móvel de 120 cm.

Móvel **60 cm (80 se terminal)**
Material **Aço inox**
Totais **1000 x 510 mm**
Cubas **360 x 420 x 200 mm e 167 x 306 x 165 mm**
Encastre **980 x 490 mm**

Acessórios incluídos: Sifão, válvula 3 1/2", conjunto de escoamento de água, overflow perimetral Premium, TYS System.

NEX 651/D Escorredor direita
FUN **101.0040.737**
EAN **7612319526848**

NEX 651/I Escorredor esquerda
FUN **101.0040.738**
EAN **7612319526886**

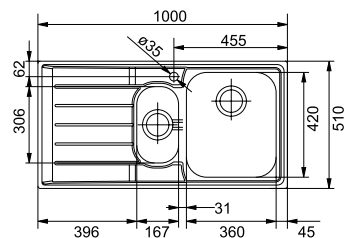

285 €

NEX 211

Lava-loiça encastre / instalação à face



Com bancada de espessura inferior a 30 mm, móvel de 90 cm.

Móvel **60 cm**
Material **Aço inox**
Totais **864 x 514 mm**
Cuba **360 x 420 x 225 mm**
Encastre **Ver mapa de corte**

Acessórios incluídos: Sifão, válvula 3 1/2", conjunto de escoamento de água, overflow perimetral Premium, TYS System.

NEX 211/D Escorredor direita
FUN **127.0059.654**
EAN **7612319610950**

NEX 211/I Escorredor esquerda
FUN **127.0059.655**
EAN **7612319610967**

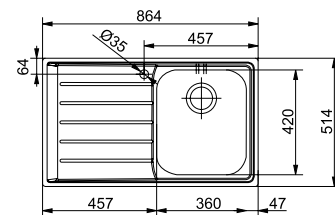

Nas instalações à face, é necessário perfurar o orifício e fazer o rebaixamento com base nas medidas/espessura do lava-loiças a instalar. Este processo deve ser sempre realizado por um profissional qualificado.

282 €

NEX 611

Lava-loiça encastre



Com bancada de espessura inferior a 30 mm, móvel de 90 cm.

Móvel **60 cm**
Material **Aço inox**
Totais **860 x 510 mm**
Cuba **360 x 420 x 200 mm**
Encastre **840 x 490 mm**

Acessórios incluídos: Sifão, válvula 3 1/2", conjunto de escoamento de água, overflow perimetral Premium, TYS System.

NEX 611/D Escorredor direita
FUN **101.0040.731**
EAN **7612319526817**

NEX 611/I Escorredor esquerda
FUN **101.0040.732**
EAN **7612319526862**

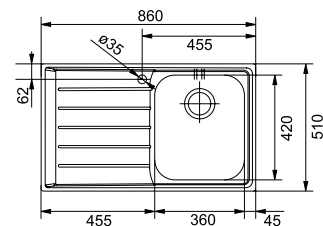

217 €

Acessórios opcionais

1
112.0030.882
Roll-Up Mat
Escorredor enrolável
468 x 420 mm
€ 108



2
112.0175.520
Legumeira aço inox
433 x 183 x 64 mm
€ 107



Franke recomenda:

Consultar pág. 325





CANTO

STX 621

Lava-loiça encastre

Garantia
VITALÍCIA

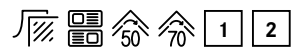

Móvel **90 cm**
Material **Aço inox**
Totais **830 x 830 x 500 mm**
Cubas **340 x 400 x 200 mm e**
300 x 340 x 190
Encastre **810 x 810 mm**

Accessórios incluídos: Válvula 3 1/2", conjunto de escoamento de água, Sifão, TYS System.

STX 621-E/D

FUN
EAN

Escorredor direita
101.0001.044
7612319140273

STX 621-E/I

FUN
EAN

Escorredor esquerda
101.0001.045
7612319140280

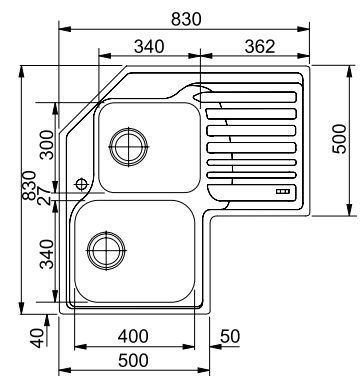

333 €

Accessórios opcionais

1

112.0049.608

Grelha Inox
340 x 400 mm

€ 33



2

112.0057.850

Legumeira aço inox
perfurada
412 x 172 x 55 mm

€ 83



Franke recomenda:

Consultar pág. 325





GAX 621

Lava-loiça encastre



Móvel **90 cm**
Material **Aço inox**
Totais **1160 x 500 mm**
Cubas **450 x 400 x 205 mm**
e **300 x 340 x 185 mm**
Encastre **1140 x 480 mm**

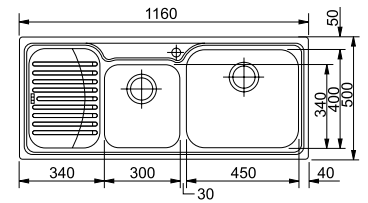

Acessórios incluídos: Válvula 3 1/2", conjunto de escoamento de água, sifão, TYS System.

GAX 621/D Escorredor direita
FUN **101.0017.506**
EAN **7612319102288**

GAX 621/I Escorredor esquerda
FUN **101.0017.504**
EAN **7612319102295**

255 €

GAX 611

Lava-loiça encastre



Móvel **60 cm**
Material **Aço inox**
Totais **1000 x 500 mm**
Cuba **400 x 450 x 205 mm**
Encastre **980 x 480 mm**

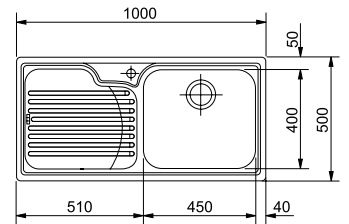

Acessórios incluídos: Válvula 3 1/2", conjunto de escoamento de água, sifão, TYS System.

GAX 611/D Escorredor direita
FUN **101.0017.509**
EAN **7612319102264**

GAX 611/I Escorredor esquerda
FUN **101.0017.508**
EAN **7612319102271**

206 €

Acessórios opcionais

1
112.0057.850
Legumeira aço inox
perfurada
412 x 172 x 55 mm
€ 83



2
112.0595.334
Tábua de madeira
280 x 532 mm
€ 48



Franke recomenda:

Consultar pág. 325





SMART

Garantia **VITALÍCIA**

SRX 621

Lava-loiça encastre



Móvel **80 cm (90 se terminal)**
 Material **Aço inox**
 Totais **1160 x 500 mm**
 Cubas **340 x 400 x 207 mm**
 Encastre **1140 x 480 mm**

Acessórios incluídos: Sifão SF2, válvula 3 1/2", conjunto de escoamento de água, orifício para misturadora, overflow perimetral.

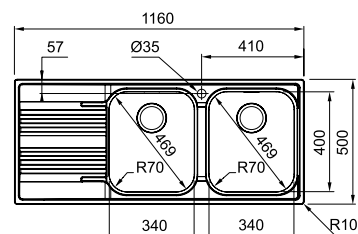

SRX 621/D Escorredor direita
 FUN **101.0356.895**
 EAN **7612981472450**

SRX 621/I Escorredor esquerda
 FUN **101.0356.896**
 EAN **7612981472467**

279 €

SRX 651

Lava-loiça encastre

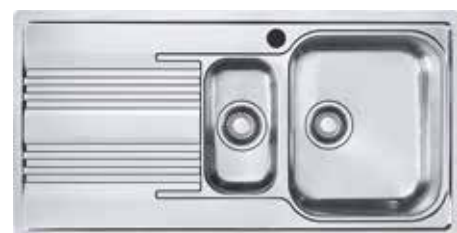

Móvel **60 cm**
 Material **Aço inox**
 Totais **1.000 x 500 mm**
 Cubas **340 x 400 x 207 mm e 160 x 300 x 137 mm**
 Encastre **980 x 480 mm**

Acessórios incluídos: Sifão SF2, válvula 3 1/2", conjunto de escoamento de água, orifício para misturadora, overflow perimetral premium

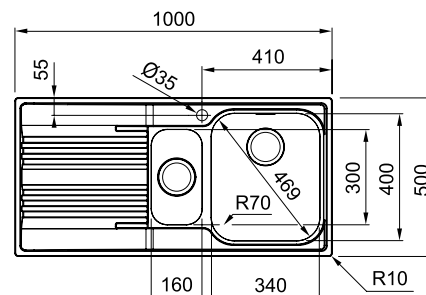

SRX 651/D Escorredor direita
 FUN **101.0356.887**
 EAN **7612981472382**

SRX 651/I Escorredor esquerda
 FUN **101.0356.888**
 EAN **7612981472399**

267 €

SRX 620

Lava-loiça encastre



Móvel **80 cm (90 se terminal)**
Material **Aço inox**
Totais **860 x 500 mm**
Cubas **340 x 400 x 190 mm**
Encastre **840 x 480 mm**

Accessórios incluídos: Sifão SF2, válvula 3 1/2", conjunto de escoamento de água, orifício para misturadora, overflow perimetral Premium.

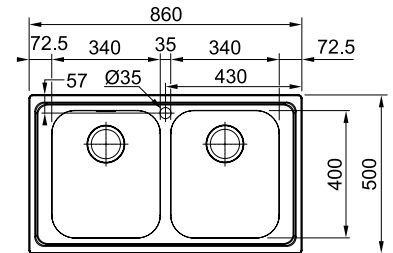

SRX 620

FUN
EAN

101.0356.666
7612981470982

249 €

SRX 611 LB

Lava-loiça encastre



Móvel **60 cm**
Material **Aço inox**
Totais **860 x 500 mm**
Cuba **450 x 400 x 190 mm**
Encastre **840 x 480 mm**

Accessórios incluídos: Sifão SF1, válvula 3 1/2", conjunto de escoamento de água, orifício para misturadora, overflow perimetral Premium.

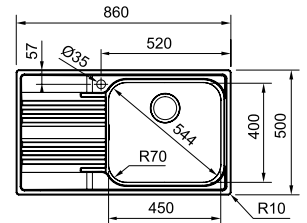

SRX 611/D

FUN
EAN

Escorredor direita
101.0356.881
7612981472320

SRX 611/I

FUN
EAN

Escorredor esquerda
101.0356.882
7612981472337

206 €

SRX 611-86

Lava-loiça encastre



Móvel **45 cm (60 se terminal)**
Material **Aço inox**
Totais **860 x 500 mm**
Cuba **340 x 400 x 190 mm**
Encastre **840 x 480 mm**

Accessórios incluídos: Sifão SF1, válvula 3 1/2", conjunto de escoamento de água, orifício para misturadora, overflow perimetral Premium.

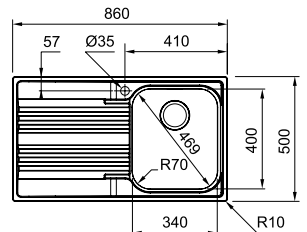

SRX 611-86/D

FUN
EAN

Escorredor direita
101.0356.760
7612981471774

SRX 611-86/I

FUN
EAN

Escorredor esquerda
101.0356.801
7612981471781

194 €

Accessórios opcionais

1

112.0057.850
Legumeira aço inox perfurada
412 x 172 x 55 mm
€ 83



2

112.0041.519
Legumeira aço inox perfurada
317 x 177 mm
€ 77



Franke recomenda:

Consultar pág. 325





LOGICA LINE

Garantia 
VITALÍCIA

LLX 621

Lava-loiças encastre



Móvel **80 cm**
Material **Aço inox**
Totais **1160 x 500 mm**
Cubas **340 x 400 x 195 mm**
Encastre **1140 x 480 mm**

Acessórios incluídos: Sifão SF2, válvula 3 1/2", conjunto de escoamento de água, orifício para misturadora, overflow perimetral Premium.

LLX 621/D
FUN
EAN

Escorredor direita
101.0085.849
7612319631825

LLX 621/I
FUN
EAN

Escorredor esquerda
101.0150.821
7612980418060

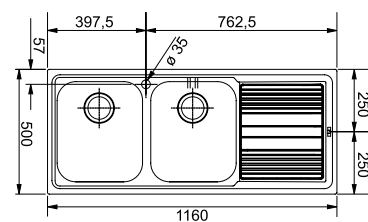

227 €

LLX 620-L

Lava-loiças encastre

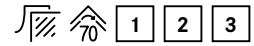

Móvel **80 cm (90 se terminal)**
Material **Aço inox**
Totais **860 x 500 mm**
Cubas **340 x 400 x 195 mm**
Encastre **840 x 480 mm**

Acessórios incluídos: Sifão SF2, válvula 3 1/2", conjunto de escoamento de água, orifício para misturadora, overflow perimetral Premium.

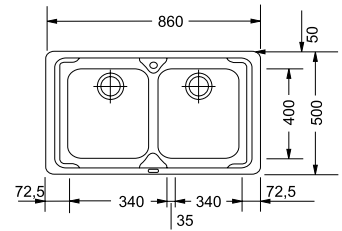

LLX 620-L

FUN **101.0153.292**
EAN **7612980430604**

226 €

LLX 651

Lava-loiças encastre



Móvel **60 cm (80 se terminal)**
Material **Aço inox**
Totais **1000 x 500 mm**
Cubas **340 x 400 x 195 mm e 165 x 306 x 165 mm**
Encastre **980 x 480 mm**

Acessórios incluídos: Sifão SF2, válvula 3 1/2", conjunto de escoamento de água, orifício para misturadora, overflow perimetral Premium.

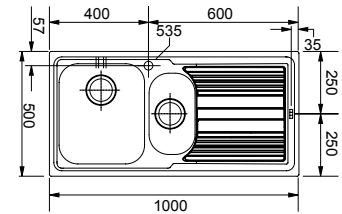

LLX 651/D

Escorredor direita
FUN **101.0085.810**
EAN **7612319631726**

LLX 651/I

Escorredor esquerda
FUN **101.0085.812**
EAN **7612319631733**

216 €

LLX 611

Lava-loiças encastre



Móvel **45 cm**
Material **Aço inox**
Totais **860 x 500 mm**
Cuba **340 x 400 x 195 mm**
Encastre **840 x 480 mm**

Acessórios incluídos: Sifão SF1, válvula 3 1/2", conjunto de escoamento de água, orifício para misturadora, overflow perimetral Premium.

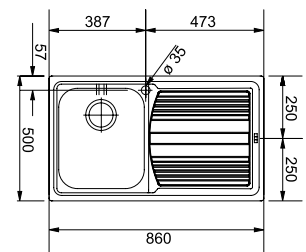

LLX 611/D

Escorredor direita
FUN **101.0085.775**
EAN **7612980387502**

LLX 611/I

Escorredor esquerda
FUN **101.0085.776**
EAN **7612319631344**

157 €

Acessórios opcionais

1

112.0057.850
Legumeira aço inox
perfurada
412 x 172 x 55 mm

€ 83



2

112.0595.334
Tábua de madeira
280 x 532 mm

€ 48



Franke recomenda:

Consultar pág. 325



OLX 621

Lava-loiças encastre



Móvel **80 cm**
Material **Aço inox**
Totais **1160 x 500 mm**
Cubas **345 x 395 x 175 mm**
Encastre **1140 x 480 mm**

Acessórios incluídos: Sifão SF2, válvula 3 1/2", conjunto de escoamento de água, orifício para misturadora, overflow.

OLX 621/D Escorredor direita
FUN **101.0180.200**
EAN **7612980536054**

OLX 621/I Escorredor esquerda
FUN **101.0180.201**
EAN **7612980536061**

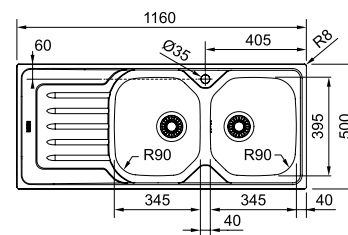

196 €

OLX 651

Lava-loiças encastre



Móvel **60 cm (80 se terminal)**
Material **Aço inox**
Totais **1000 x 500 mm**
Cubas **345 x 395 x 175 mm e 170 x 320 x 108 mm**
Encastre **980 x 480 mm**

Acessórios incluídos: Sifão SF2, válvula 3 1/2", conjunto de escoamento de água, orifício para misturadora, overflow.

OLX 651/D Escorredor direita
FUN **101.0180.243**
EAN **7612980536283**

OLX 651/I Escorredor esquerda
FUN **101.0180.244**
EAN **7612980536290**

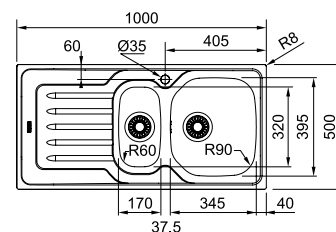

176 €

OLX 611

Lava-loiças encastre



Móvel **45 cm (60 se terminal)**
Material **Aço inox**
Totais **860 x 500 mm**
Cuba **345 x 395 x 160 mm R90**
Encastre **840 x 480 mm**

Acessórios incluídos: Sifão SF1, válvula 3 1/2", conjunto de escoamento de água, orifício para misturadora, overflow.

OLX 611/D Escorredor direita
FUN **101.0180.190**
EAN **7612980535958**

OLX 611/I Escorredor esquerda
FUN **101.0180.191**
EAN **7612980535965**

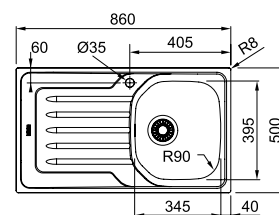

139 €

Acessórios opcionais

1
112.0595.334
Tábua de madeira
280 x 532 mm
€ 48



Franke recomenda:

Consultar pág. 325



RAMBLA

Lava-loiça encastre



Móvel **45 cm**
Material **Aço inox**
Totais **Ø 430 mm**
Cuba **Ø 380 x 180 mm**
Encastre **Ø 414**

Acessórios incluídos: Válvula 3 1/2",
conjunto de escoamento de água.

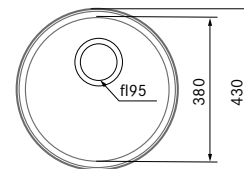

RAX 610-38

FUN
EAN

101.0060.477
7612319192432

126 €

ROTONDO

Lava-loiça encastre



Móvel **60 cm**
Material **Aço inox**
Totais **Ø 510 mm**
Cuba **Ø 410 x 160 mm**
Encastre **Ø 490 mm**

Acessórios incluídos: Válvula 3 1/2",
conjunto de escoamento de água.

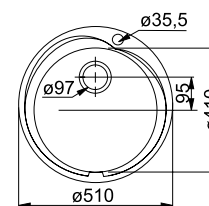

ROX 610-41

FUN
EAN

101.0026.287
761298008094

131 €

ARMONIA

Lava-loiça encastre

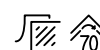

Móvel **45 cm**
Material **Aço inox**
Totais **420 x 500 mm**
Cuba **340 x 400 x 205 mm**
Instalação inferior **400 x 480 mm**

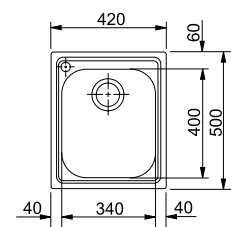

AMX 610

FUN
EAN

101.0021.601
7612319091919

152 €

Franke recomenda:

Consultar pág. 325



GUIA DE SELEÇÃO CUBAS AÇO INOX



BOX BXX 210/110-40
Cuba encastre/à face/
instalação inferior
Pág. 58



MYTHOS MYX 210-45
Cuba encastre/à face
Pág. 52



MYTHOS MYX 210-50
Cuba encastre/à
face. Pág. 52



BOX BXX 210/110-34
Cuba encastre/à face/
instalação inferior
Pág. 58



BOX BXX 210/110-45
Cuba encastre/à face/
instalação inferior
Pág. 58



**PLANAR ZERO
PPX 210-58**
Cuba encastre/à
face. Pág. 54



MARIS MRX 110-34
Cuba instalação inferior
Pág. 60



BOX BXX 210/110-50
Cuba encastre/à face/
instalação inferior.
Pág. 57



**PLANAR ZERO
PPX 210-58 TL**
Cuba encastre/à
face. Pág. 55



MARIS MRX 210-40
Cuba encastre/à face
Pág. 61



MARIS MRX 110-40
Cuba instalação
inferior
Pág. 61



**MARIS MRX
110-50**
Cuba instalação
inferior. Pág. 61



ATON ANX 110-34
Cuba instalação
inferior
Pág. 63



**MARIS MRX
210-50**
Cuba encastre/à
face. Pág. 61



ARMONIA AMX 110-34
Cuba instalação inferior
Pág. 64

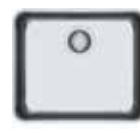

ATON ANX 110-48
Cuba instalação
inferior
Pág. 63



GALASSIA GAX 110-30
Cuba instalação
inferior
Pág. 65



ARMONIA AMX 160
Cuba instalação
inferior. Pág. 64





SVX 110-40
Cuba instalação
inferior. Pág. 65



**GALASSIA
GAX 110-45**
Cuba instalação
inferior Pág. 65

 **Encastre:** Neste sistema de instalação, o lava-loiças é colocado sobre a bancada e fixado com grampos.

 **Encastre à face:** Instalação onde o lava-loiças fica inserido ao mesmo nível da bancada.

 **Instalação inferior:** o lava-loiças é colocado por baixo da bancada.

 **Sobre a bancada:** esta instalação permite adaptar o lava-loiças à bancada, fazendo-o sobressair, integrar-se ou dando protagonismo a esta.





 
MYTHOS MYX 210-70
Cuba encastre/à face
Pág. 51





 
**PLANAR ZERO
PPX 210-78 TL**
Cuba encastre/à face
Pág. 53



  
BOX BXX 220/120-34-34
Cuba encastre/à face/
instalação inferior
Pág. 57



 
BOX BXX 210/110-68
Cuba encastre/à face/
instalação inferior
Pág. 57



MARIS MRX 120-34-34
Cuba instalação inferior
Pág. 60





MARIS MRX 110-70
Cuba instalação inferior
Pág. 60



 
MARIS MRX 210-70
Cuba encastre/à face
Pág. 60





PLANAR ZERO PPX 110-72
Cuba instalação inferior
Pág. 54



PLANAR ZERO PPX 120
Cuba instalação inferior
Pág. 54





MARIS MRX 120-40-40
Cuba instalação inferior
Pág. 59



ATON ANX 120
Cuba instalação inferior
Pág. 63



ARMONIA AMX-120
Cuba instalação inferior
Pág. 64



DESIGN INTEMPORAL E MINIMALISTA.
FABRICO SUIÇO.



PERFEITA INTEGRAÇÃO
COM A BANCADA



REVESTIMENTO
EMBELEZADOR
CIRCULAR E
COMPLETAMENTE
INTEGRADO

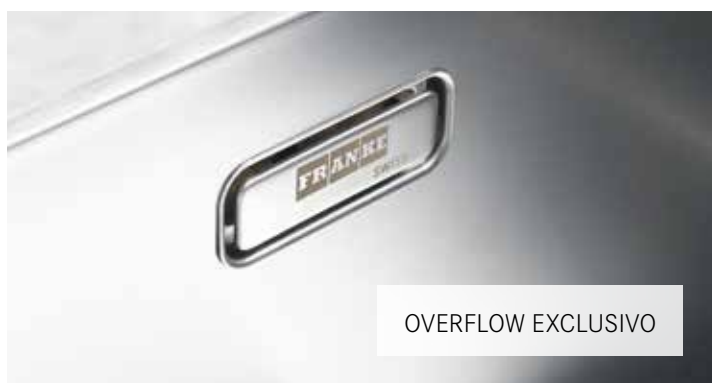

OVERFLOW EXCLUSIVO

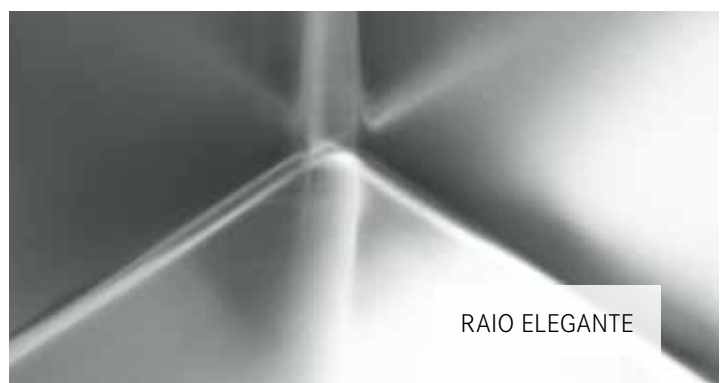

RAIO ELEGANTE



MYTHOS MYX



Garantia **VITALÍCIA**

MYX 210-70

Cuba encastre / instalação à face

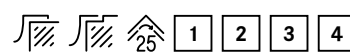

Móvel	80 cm
Material	Aço inox
Totais	712 x 412 mm
Cuba	700 x 400 x 200 mm R25
Encastre	706 x 406 mm R28

Accessórios incluídos: Válvula 3 1/2", conjunto de escoamento de água, overflow perimetral Premium, sifão SF1.

Nas instalações à face, é necessário perfurar o orifício e fazer o rebaixamento com base nas medidas/espessura do lava-loiças a instalar.
Este processo deve ser sempre realizado por um profissional qualificado.

MYX 210-70

FUN **127.0618.827**
EAN **7612985851725**

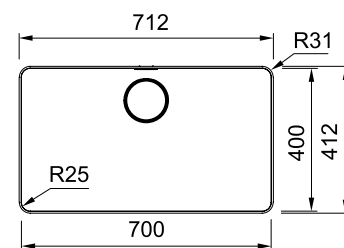

760 €

MYX 210-50

Cuba encastre / instalação à face



Móvel **60 cm**
Material **Aço inox**
Totais **512 x 412 mm**
Cuba **500 x 400 x 200 mm R25**
Encastre **506 x 406 mm R28**

Acessórios incluídos: Válvula 3 1/2", conjunto de escoamento de água, overflow perimetral Premium, sifão SF1.

Nas instalações à face, é necessário perfurar o orifício e fazer o rebaixamento com base nas medidas/espessura do lava-loiças a instalar. Este processo deve ser sempre realizado por um profissional qualificado.

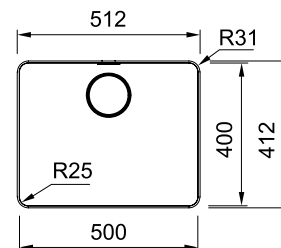

MYX 210-50

FUN **127.0618.826**
EAN **7612985851718**

653 €

MYX 210-45

Cuba encastre / instalação à face



Móvel **55 cm**
Material **Aço inox**
Totais **462 x 412 mm**
Cuba **450 x 400 x 200 mm R25**
Encastre **456 x 406 mm R28**

Acessórios incluídos: Válvula 3 1/2", conjunto de escoamento de água, overflow perimetral Premium, sifão SF1.

Nas instalações à face, é necessário perfurar o orifício e fazer o rebaixamento com base nas medidas/espessura do lava-loiças a instalar. Este processo deve ser sempre realizado por um profissional qualificado.

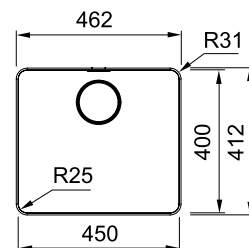

MYX 210-45

FUN **127.0618.824**
EAN **7612985851190**

630 €

Acessórios opcionais

1
112.0591.082
Tábua de corte
412 x 180 x 13 mm
€ 172



2
112.0591.081
Escorredor enrolável
424 x 267 x 12 mm
€ 83



3
112.0602.288
Escorredor móvel
298 x 412 x 17 mm
€ 166



Franke recomenda:

Consultar pág. 325





PLANAR ZERO

Garantia
VITALÍCIA

PPX 210-78 TL

Cuba encastre / instalação à face

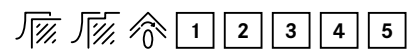

Móvel	80 cm
Material	Aço inox
Totais	780 x 512 mm
Cuba	720 x 410 x 200 mm
Encastre	760 x 492 mm

Acessórios incluídos: Sifão, válvula automática 3 1/2", conjunto de escoamento de água, 2 orifícios para misturadoras, overflow perimetral Premium, comando de válvula.

Nas instalações à face, é necessário perfurar o orifício e fazer o rebaxamento com base nas medidas/espessura do lava-loiças a instalar.
Este processo deve ser sempre realizado por um profissional qualificado.

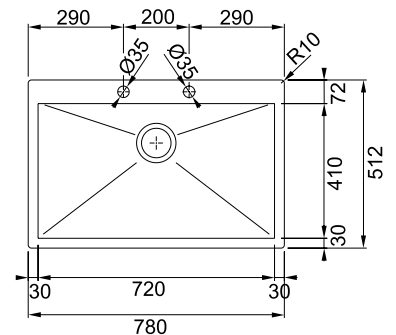

PPX 210-78
FUN
EAN

127.0198.197
7612980641314

647 €

PPX 120

Cuba de instalação inferior

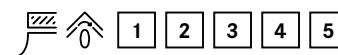

Móvel **90 cm**
Material **Aço inox**
Totais **840 x 450 mm**
Cubas **380 x 410 x 200 mm**
Instalação inferior **Ver mapa de corte**

Acessórios incluídos: Sifão, válvulas 3 1/2", conjunto de escoamento de água, overflow perimetral Premium.

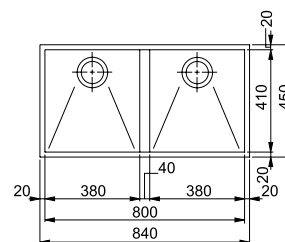

PPX 120

FUN **122.0198.205**
EAN **7612980641345**

642 €

PPX 110-72

Cuba de instalação inferior

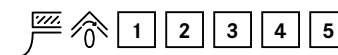

Móvel **90 cm**
Material **Aço inox**
Totais **760 x 450 mm**
Cuba **720 x 410 x 200 mm**
Instalação inferior **Ver mapa de corte**

Acessórios incluídos: Sifão, válvula 3 1/2", conjunto de escoamento de água, overflow perimetral Premium.

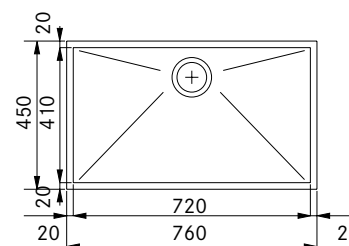

PPX 110-72

FUN **122.0198.208**
EAN **7612980641376**

487 €

PPX 210-58

Cuba encastre / instalação à face

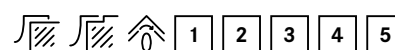

Móvel **60 cm**
Material **Aço inox**
Totais **580 x 470 mm**
Cuba **520 x 410 x 200 mm**
Encastre **Ver mapa de corte**

Acessórios incluídos: Sifão, válvula 3 1/2", conjunto de escoamento de água, overflow perimetral Premium.

Nas instalações à face, é necessário perfurar o orifício e fazer o rebaixamento com base nas medidas/espessura do lava-loiças a instalar. Este processo deve ser sempre realizado por um profissional qualificado.

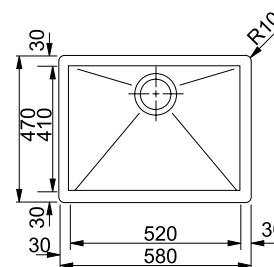

PPX 210-58

FUN **127.0198.245**
EAN **7612980641635**

451 €

PLANAR ZERO

Garantia
VITALÍCIA

Lava-loiças
inox.

PPX 210-58 TL

Cuba encastre / instalação à face

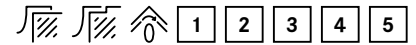

Móvel **60 cm**
Material **Aço inox**
Totais **580 x 512 mm**
Cuba **520 x 410 x 200 mm**
Encastre **Ver mapa de corte**

Accessórios incluídos: Sifão, válvula automática 3 1/2", conjunto de escoamento de água, 2 orifícios para misturadoras, overflow perimetral Premium, comando de válvula.

Nas instalações à face, é necessário perfurar o orifício e fazer o rebaixamento com base nas medidas/espessura do lava-loiças a instalar. Este processo deve ser sempre realizado por um profissional qualificado.

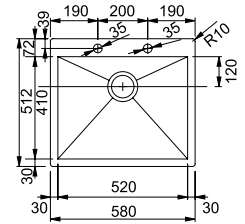

PPX 210-58 TL

FUN
EAN

127.0203.469
7612980675128

564 €

Accessórios opcionais

1
112.0394.981
Legumeira aço inox perfurada
429 x 157 x 54 mm
€ 93



2
112.0539.134
Tábua de corte de madeira
429 x 180 x 24 mm
€ 95



3
112.0557.028
Tábua de corte de madeira
429 x 180 x 24 mm
€ 86



4
112.0539.120
Tábua de corte preto
429 x 180 x 24 mm
€ 71



5
112.0030.882
Roll-Up Mat
Escorredor enrolável
468 x 420 mm
€ 108



Franke recomenda:

Consultar pág. 325





ANDY CHEF
O novo acessório para a
gama Franke Box
Ver detalhes na pág. 322 >

BXX 220/120-34-34

Cuba encastre / instalação à face / instalação inferior

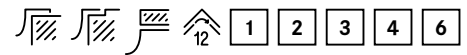

Móvel **80 cm**
Material **Aço inox**
Totais **740 x 450 mm**
Cubas **340 x 410 x 200 mm**
Encastre **Ver mapa de corte**

Acessórios incluídos: Sifão, válvula 3 1/2", conjunto de escoamento de água, overflow perimetral Premium.

Nas instalações à face, é necessário perfurar o orifício e fazer o rebaixamento com base nas medidas/espessura do lava-loiças a instalar. Este processo deve ser sempre realizado por um profissional qualificado.

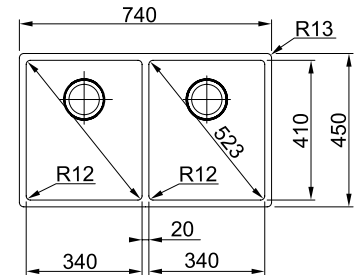

Instalável em bancada com espessura a partir de 12 mm. Se em instalação inferior móvel de 80 cm.

BXX 220/120-34-34
FUN **127.0370.188**
EAN **7612981581268**

784 €

BXX 210/110-68

Cuba encastre / instalação à face / instalação inferior

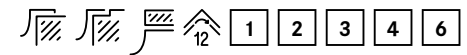

Móvel **80 cm**
Material **Aço inox**
Totais **725 x 450 mm**
Cuba **685 x 410 x 200 mm**
Encastre **Ver mapa de corte**

Acessórios incluídos: Válvula 3 1/2", sifão, conjunto de escoamento de água, overflow perimetral Premium.

Nas instalações à face, é necessário perfurar o orifício e fazer o rebaixamento com base nas medidas/espessura do lava-loiças a instalar. Este processo deve ser sempre realizado por um profissional qualificado.

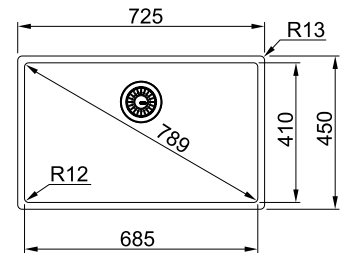

Instalável em bancada com espessura a partir de 12 mm. Se em instalação inferior móvel de 80 cm.

BXX 210/110-68
FUN **127.0369.284**
EAN **7612981578541**

475 €

BXX 210/110-50

Cuba encastre / instalação à face / instalação inferior

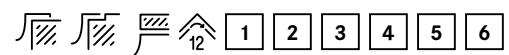

Móvel **55 cm**
Material **Aço inox**
Totais **540 x 450 mm**
Cuba **500 x 410 x 200 mm**
Encastre **Ver mapa de corte**

Acessórios incluídos: Válvula 3 1/2", conjunto de escoamento de água, overflow perimetral Premium.

Nas instalações à face, é necessário perfurar o orifício e fazer o rebaixamento com base nas medidas/espessura do lava-loiças a instalar. Este processo deve ser sempre realizado por um profissional qualificado.

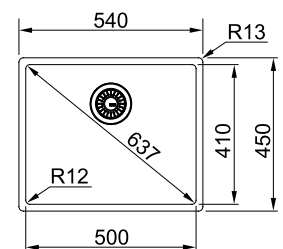

Instalável em bancada com espessura a partir de 12 mm. Se em instalação inferior móvel de 60 cm.

BXX 210/110-50
FUN **127.0369.282**
EAN **7612981578527**

416 €

Acessórios opcionais

1
112.0394.981
Legumeira aço inox perfurada
429 x 157 x 54 mm
€ 93

2
112.0557.028
Tábua de corte de madeira
429 x 180 x 24 mm
€ 86

3
112.0539.120
Tábua de corte preto
429 x 180 x 24 mm
€ 71

4
112.0080.355
Roll-Up Mat
Escorredor enrolável
468 x 440 mm
€ 108

5
112.0156.210
SF1
Sifão salva espaço
468 x 440 mm
€ 7

6
112.0619.946
Andy Chef
€ 415

Consultar pág. 325



BXX 210/110-45

Cuba encastre / instalação à face / instalação inferior

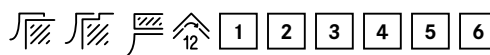

Móvel **50 cm**
Material **Aço inox**
Totais **490 x 450 mm**
Cuba **450 x 410 x 200 mm**
Encastre **Ver mapa de corte**

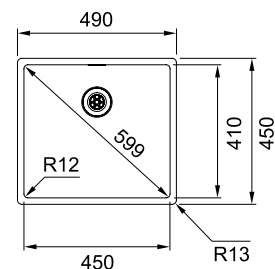

Acessórios incluídos: Válvula 3 1/2", conjunto de escoamento de água, overflow perimetral Premium.

Nas instalações à face, é necessário perfurar o orifício e fazer o rebaixamento com base nas medidas/espessura do lava-loiças a instalar. Este processo deve ser sempre realizado por um profissional qualificado.

Instalável em bancada com espessura a partir de 12 mm.
Se em instalação inferior móvel de 55 cm.

BXX 210/110-45
FUN **127.0369.250**
EAN **7612981578008**

386 €

BXX 210/110-40

Cuba encastre / instalação à face / instalação inferior

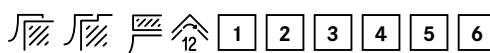

Móvel **45 cm (50 cm instalação inferior)**
Material **Aço inox**
Totais **440 x 450 mm**
Cuba **400 x 410 x 200 mm**
Encastre **Ver mapa de corte**

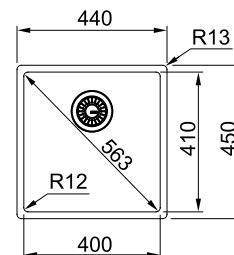

Acessórios incluídos: Válvula 3 1/2", conjunto de escoamento de água, overflow perimetral Premium.

Nas instalações à face, é necessário perfurar o orifício e fazer o rebaixamento com base nas medidas/espessura do lava-loiças a instalar. Este processo deve ser sempre realizado por um profissional qualificado.

Instalável em bancada com espessura a partir de 12 mm.
Se em instalação inferior móvel de 50 cm.

BXX 210/110-40
FUN **127.0369.215**
EAN **7612981577957**

374 €

BXX 210/110-34

Cuba encastre / instalação à face / instalação inferior

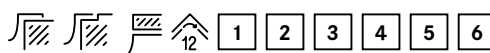

Móvel **40 cm**
Material **Aço inox**
Totais **380 x 450 mm**
Cuba **340 x 410 x 200 mm**
Encastre **Ver mapa de corte**

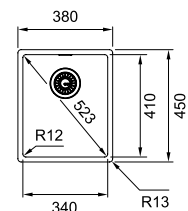

Acessórios incluídos: Válvula 3 1/2", conjunto de escoamento de água, overflow perimetral Premium.

Nas instalações à face, é necessário perfurar o orifício e fazer o rebaixamento com base nas medidas/espessura do lava-loiças a instalar. Este processo deve ser sempre realizado por um profissional qualificado.

Instalável em bancada com espessura a partir de 12 mm.
Se em instalação inferior móvel de 45 cm.

BXX 210/110-34
FUN **127.0369.056**
EAN **7612981577377**

356 €

Acessórios opcionais

1
112.0394.981
Legumeira aço inox perfurada
429 x 157 x 54 mm
€ 93

2
112.0557.028
Tábua de corte de madeira
429 x 180 x 24 mm
€ 86

3
112.0539.120
Tábua de corte preto
429 x 180 x 24 mm
€ 71

4
112.0080.355
Roll-Up Mat
Escorredor enrolável
468 x 440 mm
€ 108

5
112.0156.210
SF1
Sifão salva espaço
€ 7

6
112.0619.946
Andy Chef
€ 415

Franke recomenda:

Consultar pág. 325





MARIS MRX

Garantia **VITALÍCIA**

MRX 120-40-40

Cuba de instalação inferior

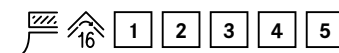

Móvel **90 cm**
Material **Aço inox**
Totais **865 x 440 mm**
Cubas **400 x 400 x 180 mm**
Instalação inferior **Ver mapa de corte**

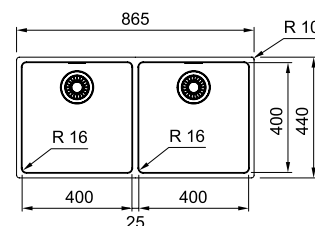

Accessórios incluídos: Válvula 3 1/2", sifão, conjunto de escoamento de água, overflow perimetral Premium.

MRX 120-40-40

FUN
EAN

122.0525.277
7612985458672

748 €

Accessórios opcionais

1

112.0030.882
Roll-Up Mat
Escorredor enrolável
468 x 420 mm
€ 108



2

112.0057.850
Legumeira aço inox
perfurada
412 x 172 x 55 mm
€ 83



3

112.0188.651
Escorredor móvel
342 x 430 x 22 mm
€ 143



4

112.0156.210
SF1
Sifão salva espaço
€ 7



5

112.0156.211
SF2
Sifão salva espaço
€ 12



Franke recomenda:

Consultar pág. 325



Mais modelos na página 60 >

Cubas Aço Inox. | 55

MRX 120-34-34

Cuba de instalação inferior

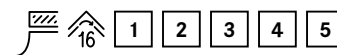

Móvel **80 cm**
Material **Aço inox**
Totais **745 x 440 mm**
Cubas **340 x 400 x 180 mm**
Instalação inferior **Ver mapa de corte**

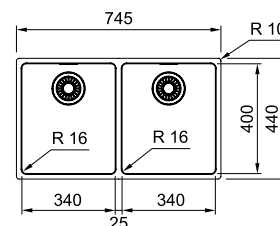

Acessórios incluídos: Válvula 3 1/2", sifão, conjunto de escoamento de água, overflow perimetral Premium.

MRX 120-34-34

FUN **122.0525.275**
EAN **7612985458665**

713 €

MRX 110-34

Cuba de instalação inferior

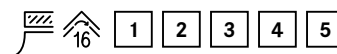

Móvel **45 cm**
Material **Aço inox**
Totais **380 x 440 mm**
Cuba **340 x 400 x 180 mm**
Instalação inferior **Ver mapa de corte**

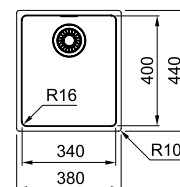

Acessórios incluídos: Válvula 3 1/2", conjunto de escoamento de água, overflow perimetral Premium.

MRX 110-34

FUN **122.0525.278**
EAN **7612985458689**

255 €

MRX 110-70 MRX 210-70 TL

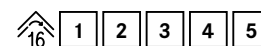
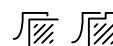

MRX 110-70 Instalação inferior
Móvel **80 cm**
Material **Aço inox**
Totais **740 x 440 mm**
Cuba **700 x 400 x 180 mm**
Instalação inferior **Ver mapa de corte**

Acessórios incluídos: Válvula 3 1/2", conjunto de escoamento de água, overflow perimetral Premium.

MRX 210-70 TL Encastre/instalação à face
Móvel **80 cm**
Material **Aço inox**
Sistema de montagem **Fast-fix**
Totais **730 x 510 mm**
Cuba **700 x 400 x 180 mm**
Encastre **Ver mapa de corte**

Acessórios incluídos: Válvula 3 1/2", conjunto de escoamento de água, overflow perimetral Premium.

Nas instalações à face, é necessário perfurar o orifício e fazer o rebaiamento com base nas medidas/espessura do lava-loiças a instalar. Este processo deve ser sempre realizado por um profissional qualificado.

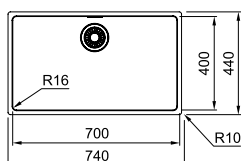
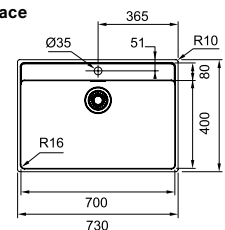

FUN **122.0525.280**
EAN **7612985458696**

422 €

FUN **127.0525.286**
EAN **7612985458740**

529 €

MRX 110-50 MRX 210-50 TL

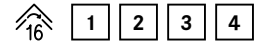
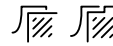

MRX 110-50
Móvel
Material

Totais
Cuba
Instalação inferior

Acessórios incluídos: Válvula 3 1/2", conjunto de escoamento de água, overflow perimetral Premium.

Instalação inferior
60 cm
Aço inox
540 x 440 mm
500 x 400 x 180 mm
Ver mapa de corte

MRX 210-50 TL

Móvel
Material
Sistema de montagem

Totais
Cuba
Encastre

Acessórios incluídos: Válvula 3 1/2", conjunto de escoamento de água, overflow perimetral Premium.

Encastre/instalação à face
60 cm
Aço inox
Fast-fix
530 x 510 mm
500 x 400 x 180 mm
Ver mapa de corte

Nas instalações à face, é necessário perfurar o orifício e fazer o rebaixamento com base nas medidas/espessura do lava-loiças a instalar. Este processo deve ser sempre realizado por um profissional qualificado.

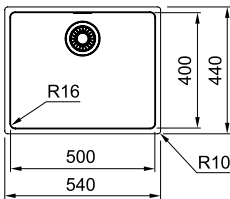
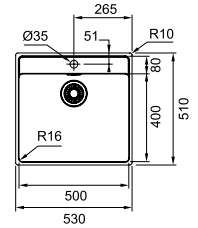

FUN
EAN

122.0525.271
7612985458634

291 €

FUN
EAN

127.0525.273
7612985458658

428 €

MRX 110-40 MRX 210-40 TL

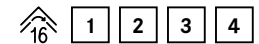
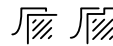

MRX 110-40
Móvel
Material

Totais
Cuba
Instalação inferior

Acessórios incluídos: Válvula 3 1/2", conjunto de escoamento de água, overflow perimetral Premium.

Instalação inferior
50 cm
Aço inox
440 x 440 mm
400 x 400 x 180 mm
Ver mapa de corte

MRX 210-40 TL

Móvel
Material
Sistema de montagem

Totais
Cuba
Encastre

Acessórios incluídos: Válvula 3 1/2", conjunto de escoamento de água, overflow perimetral Premium.

Encastre/instalação à face
45 cm
Aço inox
Fast-fix
430 x 510 mm
400 x 400 x 180 mm
Ver mapa de corte

Nas instalações à face, é necessário perfurar o orifício e fazer o rebaixamento com base nas medidas/espessura do lava-loiças a instalar. Este processo deve ser sempre realizado por um profissional qualificado.

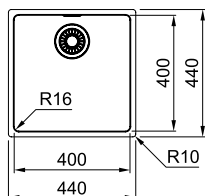
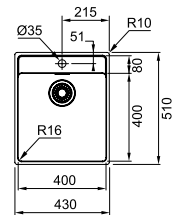

FUN
EAN

122.0525.224
7612985458467

261 €

FUN
EAN

127.0525.272
7612985458641

398 €

Acessórios opcionais

1

112.0030.882
Roll-Up Mat
Escorredor enrolável
468 x 420 mm
€ 108



2

112.0057.850
Legumeira aço inox
perfurada
412 x 172 x 55 mm
€ 83



3

112.0188.651
Escorredor móvel
342 x 430 x 22 mm
€ 143



4

112.0156.210
SF1
Sifão salva espaço
€ 7



Franke recomenda:

Consultar pág. 325





ANX 120

Cuba de instalação inferior

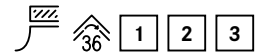

Móvel
Material
Totais
Cubas
Encastre

90 cm
Aço inox
770 x 450 mm
340 x 400 x 190 mm
Ver mapa de corte
Sifão Incluído

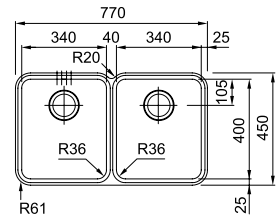

ANX 120
FUN
EAN

122.0536.341
7612985505666

327 €

ANX 110-48

Cuba de instalação inferior

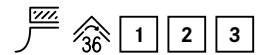

Móvel
Material
Totais
Cuba
Encastre

60 cm
Aço inox
510 x 430 mm
480 x 400 x 190 mm
Ver mapa de corte

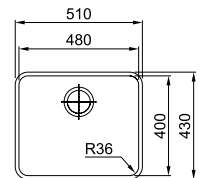

ANX 110-48
FUN
EAN

122.0204.649
7612980689842

169 €

ANX 110-34

Cuba de instalação inferior

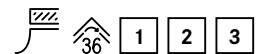

Móvel
Material
Totais
Cuba
Encastre

45 cm
Aço inox
370 x 430 mm
340 x 400 x 190 mm
Ver mapa de corte

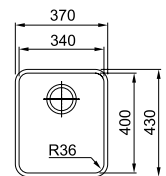

ANX 110-34
FUN
EAN

122.0204.647
7612980689828

154 €

Acessórios opcionais

1
112.0057.850
Legumeira aço inox
perfurada
412 x 172 x 55 mm
€ 83



2
112.0030.882
Roll-Up Mat
Escorredor enrolável
468 x 420 mm
€ 108



Franke recomenda:

Consultar pág. 325



AMX 120

Cuba de instalação inferior



Móvel **90 cm**
Material **Aço inox**
Totais **765 x 450 mm**
Cubas **340 x 400 x 190 mm**
Instalação inferior **Ver mapa de corte**

Acessórios incluídos: Sifão SF2, válvula 3 1/2", conjunto de escoamento de água.

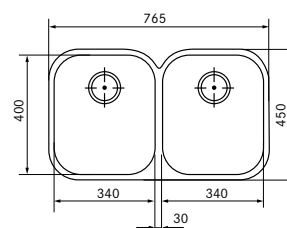

AMX 120
FUN **122.0021.446**
EAN **7612319198335**

291 €

AMX 160

Cuba de instalação inferior



Móvel **60 cm**
Material **Aço inox**
Totais **580 x 450 mm**
Cubas **340 x 400 x 190 mm e 165 x 306 x 130 mm**
Instalação inferior **Ver mapa de corte**

Acessórios incluídos: Sifão SF2, válvula 3 1/2", conjunto de escoamento de água.

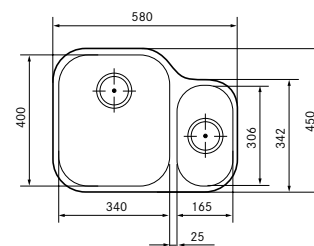

AMX 160
FUN **122.0021.448**
EAN **7612319198359**

279 €

AMX 110-34

Cuba de instalação inferior



Móvel **45 cm**
Material **Aço inox**
Totais **369 x 429 mm**
Cuba **340 x 400 x 190 mm**
Instalação inferior **Ver mapa de corte**

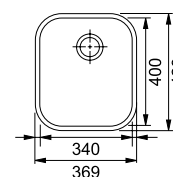

AMX 110-34
FUN **122.0021.444**
EAN **7612319057410**

125 €

Acessórios opcionais

1
112.0057.850
Legumeira aço inox
Perfurada
412 x 172 x 55 mm
€ 83



2
112.0595.334
Tábua de madeira
280 x 532 mm
€ 48



Franke recomenda:

Consultar pág. 325



SVX

SVX 110-40

Cuba de instalação inferior

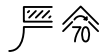

Móvel **60 cm**
Material **Aço inox**
Totais **428 x 428 mm**
Cuba **400 x 400 x 190 mm R70**
Instalação inferior **Ver mapa de corte**

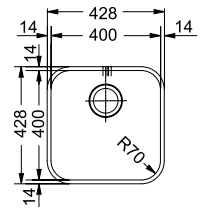

SVX 110-40
FUN
EAN

122.0039.092
7612319383106

119 €

GALASSIA

GAX 110-45

Cuba de instalação inferior

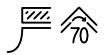

Móvel **60 cm**
Material **Aço inox**
Totais **482 x 432 mm**
Cuba **450 x 400 x 190 mm**
Encastre **Ver mapa de corte**

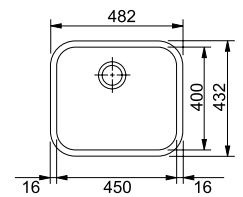

GAX 110-45
FUN
EAN

122.0021.440
7612319057380

131 €

GAX 110-30

Cuba de instalação inferior

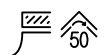

Móvel **45 cm**
Material **Aço inox**
Totais **332 x 372 mm**
Cuba **300 x 340 x 170 mm**
Encastre **Ver mapa de corte**

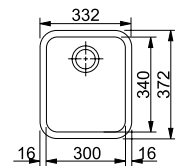

GAX 110-30
FUN
EAN

122.0021.439
7612319057373

116 €



LAVA-LOIÇAS COR

GUIA DE SELEÇÃO

68

FRAGRANITE

70



GUIA DE SELEÇÃO LAVA-LOIÇAS COR

45
↔



MARIS MRG 611
Lava-loiça encastre
Pág. 83

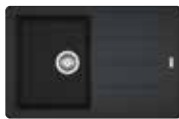

BOSTON BFG 611-78
Lava-loiça encastre
Pág. 89

50
↔



URBAN UBG 611-86
Lava-loiça encastre
Pág. 87

60
↔



FRESNO FSG 611-88
Lava-loiça encastre
Pág. 71



URBAN UBG 610-56
Lava-loiça encastre
Pág. 86



KUBUS 2 KNG 110-52
Lava-loiça de instalação inferior
Pág. 74



URBAN UBG 651-100
Lava-loiça encastre
Pág. 87



MARIS MRG 651
Lava-loiça encastre
Pág. 82



BOSTON BFG 611-97
Lava-loiça encastre
Pág. 88



MARIS MRG 611 L
Lava-loiça encastre
Pág. 82



BOSTON BFG 651
Lava-loiça encastre
Pág. 88

70
↔



MARIS MRG 610-52 TL
Lava louça de instalação superior
Pág. 75



MARIS MRG 110-52
Lava louça de instalação inferior
Pág. 81



MARIS MRG 110-62
Lava louça de instalação inferior
Pág. 81





MARIS MRG 610-52
Lava louça de instalação superior
Pág. 76



MARIS MRG 610-54 TL
Lava louça de instalação superior
Pág. 79

 **Encastre:** Neste sistema de instalação, o lava-loiças é colocado sobre a bancada e fixado com grampos.

 **Encastre à face:** Instalação onde o lava-loiças fica inserido ao mesmo nível da bancada.

 **Instalação inferior:** o lava-loiças é colocado por baixo da bancada.

 **Sobre a bancada:** esta instalação permite adaptar o lava-loiças à bancada, fazendo-o sobressair, integrar-se ou dando protagonismo a esta.



 **KUBUS 2 KNG 120**
Lava-loiça instalação inferior
Pág. 72



 **URBAN UBG 621**
Lava-loiça encastre
Pág. 86



 **MARIS MRG 621**
Lava-loiça encastre
Pág. 84



 **KUBUS 2 KNG 110-62**
Lava-loiça instalação inferior
Pág. 72



 **BOSTON BFG 621**
Lava-loiça encastre
Pág. 88



 **URBAN UBG 610-78**
Lava-loiça encastre
Pág. 86



 **MARIS MRG 610-72**
Lava-loiça de instalação superior
Pág. 76



 **MRG 610-72 TL**
Lava-loiça de instalação superior
Pág. 77



 **MRG 620 35-35 TL**
Lava-loiça de instalação superior
Pág. 77



 **MRG 620 35-35**
Lava-loiça de instalação superior
Pág. 78



 **MRG 110-72**
Lava-loiça de instalação inferior
Pág. 80



 **MRG 620 34 34 TL**
Lava-loiça de instalação superior
Pág. 78



 **MRG 610-73 FTL**
Lava-loiça de instalação superior
Pág. 79



 **MRG 120 35-35**
Lava-loiça de instalação inferior
Pág. 82



 **FRESNO FSG 211-86**
Lava-loiça instalação inferior/à face
Pág. 70



 **URBAN UBG 620-86**
Lava-loiça encastre
Pág. 85



 **MARIS MRG 620 39-39 TL**
Lava-loiça encastre
Pág. 80



FRAGRANITE

INTRODUÇÃO	68
FRESNO	71
KUBUS 2	72
MARIS	76
URBAN	85
BOSTON	89

A BELEZA FUNCIONAL DO FRAGRANITE

Altamente resistente e sofisticado, o Fraganite é um material único, composto por 80% de granito natural e 20% de resinas acrílicas. Combina robustez e higiene com uma beleza que permanece inalterável ao longo do tempo.





As linhas sofisticadas que caracterizam o design dos lava-loiças em Fraganite e a vasta gama de cores disponíveis permitem todos os tipos de combinações, que tanto se adaptam às cozinhas clássicas como às mais modernas.

FRAGRANITE

ADMIRÁVEIS PROPRIEDADES

MÁXIMA RESISTÊNCIA

O Fraganite foi criado para durar uma vida inteira. A composição natural em granito garante uma durabilidade e robustez excepcionais.

-  • É resistente a temperaturas extremamente elevadas, mantendo sempre a sua textura inalterável.
-  • À prova de riscos e resistente a todo o tipo de utensílios afiados.
-  • Elevada resistência aos raios UV, sem perder a cor.
-  • Resistente a impactos e ao choque térmico.
-  • À prova de manchas, com uma superfície otimizada para evitar depósitos e restos de sujidade.



SUPERFÍCIE ANTIBACTERIANA

Graças ao exclusivo tratamento Sanitized que é aplicado, o lava-loiças incorpora iões de prata que reduzem as bactérias e o surgimento de micróbios em 99%, proporcionando a melhor proteção antibacteriana do mercado.



Franke recomenda:



GAMA DE CORES

As partículas de granito natural são pigmentadas em fornos de combustão a uma temperatura de 600°C, assegurando assim uma cor imutável e resistente à luz, mas também aos ácidos e a todo o tipo de resíduos domésticos.

Disponibilizamos uma gama de cores que facilita a combinação do lava-loiças e da cuba com as misturadoras e os doseadores da Franke. Estas tonalidades são ideais para complementar qualquer tipo de ambiente e estilo de cozinha, das mais vanguardistas e industriais às mais contemporâneas, sem esquecer o estilo vintage ou rústico.

OS TONS DE PRETO

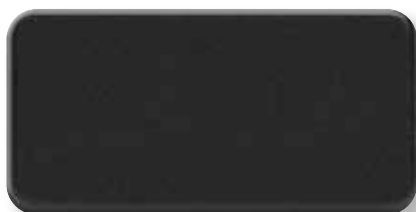

Black Matt



Preto

OS TONS DE CINZENTO



Stone Grey



Alumínio

OS TONS TERRA



Oyster



Sahara

BRANCO



Branco



FSG 211-86

Lava-loiças instalação à face / de instalação inferior

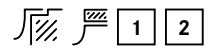

Móvel **90 cm**
Material **Fragranite**
Totais **860 x 458 mm R10**
Cuba **496 x 425 x 195 mm**
Instalação inferior **Ver mapa de corte**

Acessórios incluídos: Sifão SF1, válvula automática 3 1/2", conjunto de escoamento de água, 2 orifícios insinuados para misturadora, comando de válvula automática, tampão premium quadrado inox, Roll-up 220 x 400 mm.

Nas instalações à face, é necessário perfurar o orifício e fazer o rebaixamento com base nas medidas/espessura do lava-loiças a instalar. Este processo deve ser sempre realizado por um profissional qualificado.

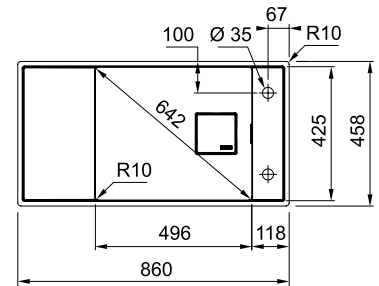

Preto
FUN **135.0649.483**
EAN **7612986034011**



Black Matt
FUN **135.0649.485**
EAN **7612985450232**

879 €

FSG 611-88

Lava-loiças encastre

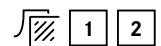

Móvel **60 cm**
Material **Fragranite**
Totais **877 x 495 mm R28**
Cuba **496 x 425 x 195 mm**
Encastre **845 x 463 mm**

Acessórios incluídos: Sifão SF1, válvula automática 3 1/2", conjunto de escoamento de água, 2 orifícios insinuados para misturadora, comando de válvula automática, tampão premium quadrado inox, Roll-up 220 x 400 mm.

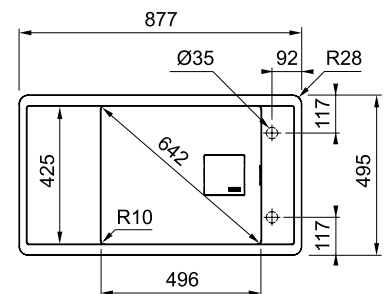

Preto
FUN **114.0649.450**
EAN **7612986033083**



Black Matt
FUN **114.0649.482**
EAN **7612986034004**

808 €

Acessórios opcionais

1
112.0066.060
Legumeira aço inox
417 x 156 x 54 mm R12.5
€ 143



Acessório incluído

2
112.0520.938
Rollmatte Fresno
220 x 400 mm
€ 83

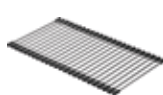

Franke recomenda:

Consultar pág. 325





KUBUS 2

5 anos
Garantia

KNG 120

Lava-loiça de instalação inferior

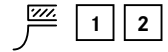

Móvel **80 cm**
Material **Fragranite**
Totais **760 x 460 mm**
Cubas **460 x 420 x 200 mm**
210 x 420 x 200 mm
Instalação inferior **Ver mapa de corte**

Accessórios incluídos: Sifão SF2, válvula 3 1/2", conjunto de escoamento de água, tampão premium quadrado inox.

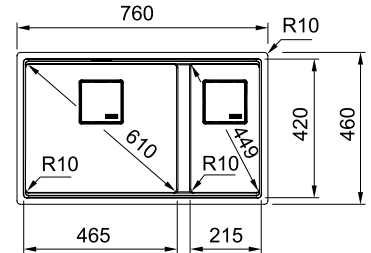

Preto
FUN **125.0529.871**
EAN **7612985477000**



Stone Grey
FUN **125.0529.875**
EAN **7612985477048**



Sahara
FUN **125.0529.858**
EAN **7612985476973**



Black Matt
FUN **125.0630.926**
EAN **7612985923996**



Oyster
FUN **125.0529.872**
EAN **7612985477017**



Branco
FUN **125.0529.874**
EAN **7612985477031**

677 €

KNG 110-62

Lava-loiça de instalação inferior

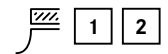

Móvel **80 cm**
Material **Fragranite**
Totais **760 x 460 mm**
Cuba **620 x 420 x 200 mm**
Instalação inferior **Ver mapa de corte**

Accessórios incluídos: Sifão SF1, válvula 3 1/2", conjunto de escoamento de água, tampão premium quadrado inox.

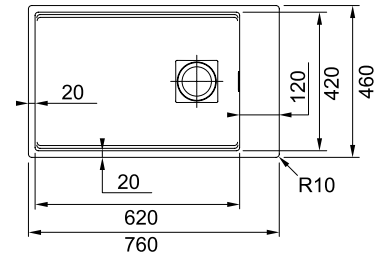

Preto
FUN **125.0529.612**
EAN **7612985475747**



Stone Grey
FUN **125.0529.855**
EAN **7612985476942**



Sahara
FUN **125.0529.609**
EAN **7612985475716**



Black Matt
FUN **125.0630.925**
EAN **7612985923989**



Oyster
FUN **125.0529.613**
EAN **7612985475754**



Branco
FUN **125.0529.854**
EAN **7612985476935**

665 €

Accessórios opcionais

1

112.0256.867
Roll-Up Mat
Escorredor enrolável
298 x 410 mm
€ 72



2

112.0066.060
Legumeira aço inox
417 x 156 x 54 mm R12.5
€ 143



Franke recomenda:

Consultar pág. 325



KUBUS 2

5 anos
Garantia

KNG 110-52

Lava-loiça de instalação inferior

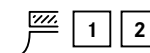

Móvel **60 cm**
Material **Fragranite**
Totais **560 x 460 mm**
Cuba **520 x 420 x 200 mm**
Instalação inferior **Ver mapa de corte**

Acessórios incluídos: Sifão SF1, válvula 3 1/2", conjunto de escoamento de água, tampão premium quadrado inox.

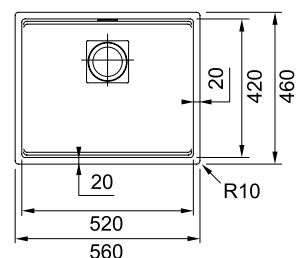

Preto
FUN
EAN **125.0529.601**
7612985475631



Stone Grey
FUN
EAN **125.0529.605**
7612985475679



Sahara
FUN
EAN **125.0529.588**
7612985475600



Black Matt
FUN
EAN **125.0630.924**
7612985923972



Oyster
FUN
EAN **125.0529.602**
7612985475648



Branco
FUN
EAN **125.0529.604**
7612985475662

546 €

Acessórios opcionais

1

112.0256.867
Roll-Up Mat
Escorredor enrolável
298 x 410 mm
€ 72



2

112.0066.060
Legumeira aço inox
417 x 156 x 54 mm R12,5
€ 143



Franke recomenda:

Consultar pág. 325





MARIS

NEW

5 anos
Garantia

MRG 610-52 TL

Lava louça de instalação superior

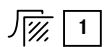

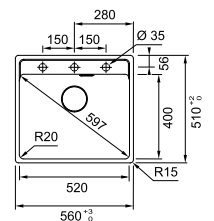

Móvel **60 cm (80 se terminal)**
Material **Fragranite**
Totais **560 x 510 mm**
Cubas **520 x 400x200 mm**
Encastre **540 x 498**





Acessórios incluídos: Sifão, válvula 3 1/2", conjunto de escoamento de água, 4 orifícios insinuados para misturadora.

 Black Matt
FUN **114.0661.642**
EAN **7612986112870**

 Preto
FUN **114.0661.643**
EAN **7612986112887**

 Stone Grey
FUN **114.0661.644**
EAN **7612986112894**

 Aluminio
FUN **114.0661.645**
EAN **7612986112900**

 Branco
FUN **114.0661.646**
EAN **7612986112917**

 Sahara
FUN **114.0661.647**
EAN **7612986112924**

 Oyster
FUN **114.0661.648**
EAN **7612986112931**

Black Matt

479 €

462 €

MRG 610-72

Lava louça de instalação superior



Móvel **80 cm**
 Material **Fragranite**
 Totais **760 x 440; R: 15 mm**
 Cubas **720 x 400 x 200; R:20 mm**
 Encastre **740 x 428; R: 15 mm**

Acessórios incluídos: Sifão, válvula 3 1/2", conjunto de escoamento de água.

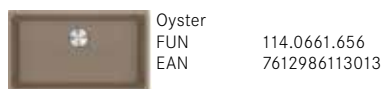
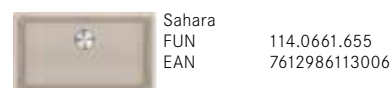
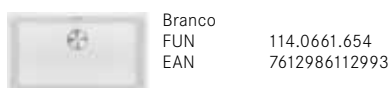
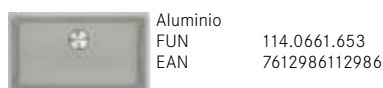
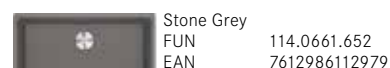
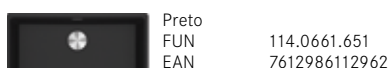
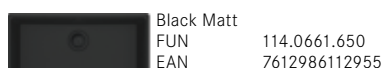
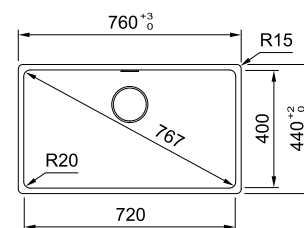

Black Matt **501 €** **484 €**

MRG 610-52

Lava louça de instalação superior



Móvel **60 cm**
 Material **Fragranite**
 Totais **560 x 440; R: 15 mm**
 Cubas **520 x 400 x 200; R:20 mm**
 Encastre **540 x 428; R: 15 mm**

Acessórios incluídos: Sifão, válvula 3 1/2", conjunto de escoamento de água.

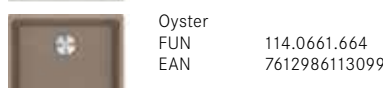
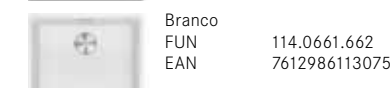
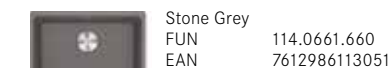
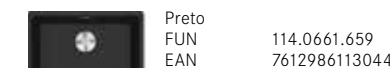
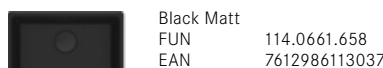
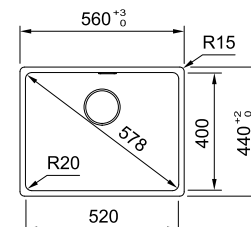

Black Matt **446 €** **429 €**

MRG 610-72 TL

Lava louça de instalação superior

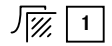

Móvel **80 cm**
 Material **Fragranite**
 Totais **760 x 510 (R 15)**
 Cubas **720 x 400 x 200; R:20 mm**
 Encastre **740 x 498 (R15)**

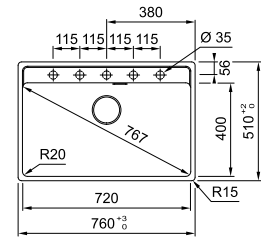

Acessórios incluídos: Sifão, válvula 3 1/2", conjunto de escoamento de água, orifícios insinuados para misturadora.



Black Matt
 FUN 114.0661.666
 EAN 7612986113112

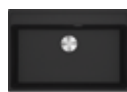

Preto
 FUN 114.0661.667
 EAN 7612986113129



Stone Grey
 FUN 114.0661.668
 EAN 7612986113136



Alumínio
 FUN 114.0661.669
 EAN 7612986113143



Branco
 FUN 114.0661.670
 EAN 7612986113150



Sahara
 FUN 114.0661.671
 EAN 7612986113167



Oyster
 FUN 114.0661.672
 EAN 7612986113174

Black Matt **523 €** **506 €**

MRG 620-35-35 TL

Lava louça de instalação superior

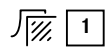

Móvel **80 cm**
 Material **Fragranite**
 Totais **760 x 510 (R15)**
 Cubas **2 x 346 x 400 x 200 mm**
 Encastre **740 x 498 mm (R15)**

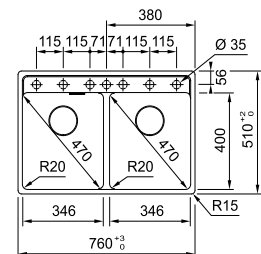

Acessórios incluídos: Sifão, válvula 3 1/2", conjunto de escoamento de água, orifícios insinuados para misturadora.



Black Matt
 FUN 114.0661.674
 EAN 7612986113198



Preto
 FUN 114.0661.675
 EAN 7612986113204



Stone Grey
 FUN 114.0661.676
 EAN 7612986113211



Alumínio
 FUN 114.0661.677
 EAN 7612986113228



Branco
 FUN 114.0661.678
 EAN 7612986113235



Sahara
 FUN 114.0661.679
 EAN 7612986113242



Oyster
 FUN 114.0661.680
 EAN 7612986113259

Black Matt **605 €** **583 €**

MRG 620-35-35

Lava louça de instalação superior



Móvel **80 cm**
 Material **Fragranite**
 Totais **760 x 440; R15 mm**
 Cubas **346 x 400 x 200; R20 mm**
 Encastre **740 x 428; R15 mm**

Acessórios incluídos: Sifão, válvula 3 1/2", conjunto de escoamento de água.

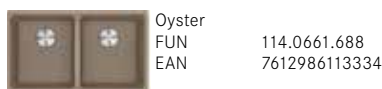
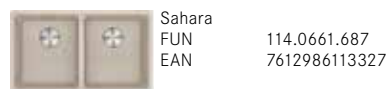
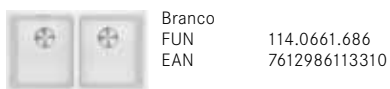
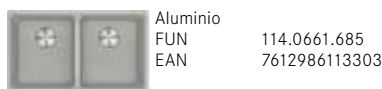
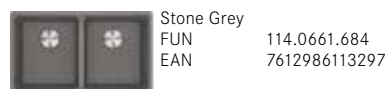
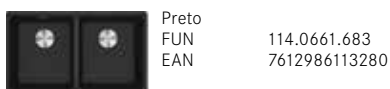
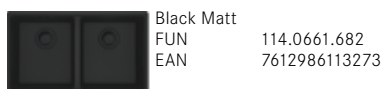
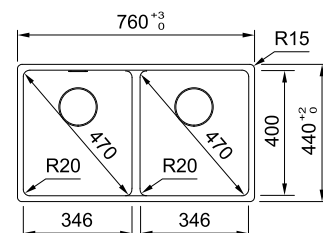

Black Matt **556 €** **539 €**

MRG 620-34-34 FTL

Lava louça de instalação superior



Móvel **80 cm**
 Material **Fragranite**
 Totais **760 x 500 mm**
 Cubas **2 x 340 x 400 x 200 mm**
 Encastre **740 x 480 mm**

Acessórios incluídos: Sifão, válvula 3 1/2", conjunto de escoamento de água, orifícios insinuados para misturadora.

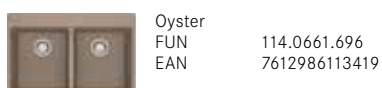
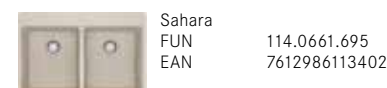
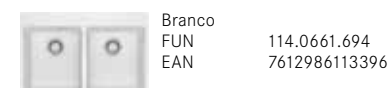
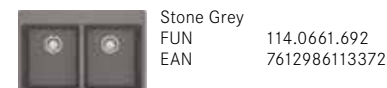
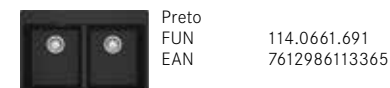
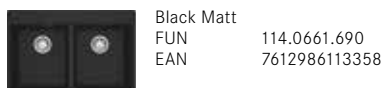
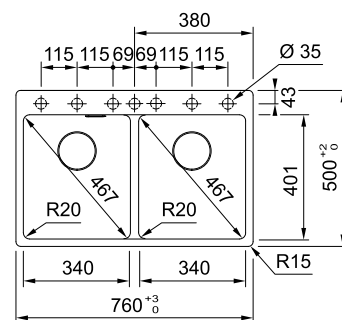

Black Matt **512 €** **495 €**

MRG 610-54 FTL

Lava louça de instalação superior



Móvel **60 cm**
Material **Fragranite**
Totais **590 x 500 mm**
Cubas **540 x 400 x 200 mm**
Encastre **570 x 480 mm**

Acessórios incluídos: Sifão, válvula 3 1/2", conjunto de escoamento de água, orifícios insinuados para misturadora.

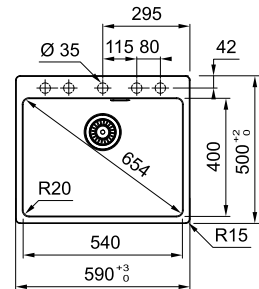

Black Matt
FUN 114.0661.699
EAN 7612986113440



Preto
FUN 114.0661.703
EAN 7612986113488



Stone Grey
FUN 114.0661.702
EAN 7612986113471



Alumínio
FUN 114.0661.704
EAN 7612986113495



Branco
FUN 114.0661.698
EAN 7612986113433



Sahara
FUN 114.0661.705
EAN 7612986113501



Oyster
FUN 114.0661.701
EAN 7612986113464

Black Matt **435 €** **418 €**

MRG 610-73 FTL

Lava louça de instalação superior

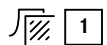

Móvel **80 cm**
Material **Fragranite**
Totais **780 x 500 mm**
Cubas **730 x 400 x 200 mm**
Encastre **760 x 480 mm**

Acessórios incluídos: Sifão, válvula 3 1/2", conjunto de escoamento de água, orifícios insinuados para misturadora.

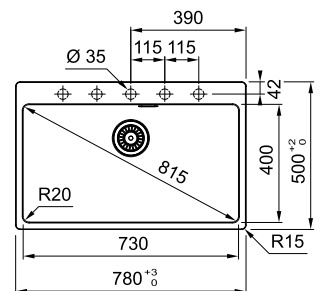

Black Matt
FUN 114.0661.707
EAN 7612986113525



Preto
FUN 114.0661.711
EAN 7612986113563



Stone Grey
FUN 114.0661.710
EAN 7612986113556



Alumínio
FUN 114.0661.712
EAN 7612986113570



Branco
FUN 114.0661.706
EAN 7612986113518



Sahara
FUN 114.0661.713
EAN 7612986113587



Oyster
FUN 114.0661.709
EAN 7612986113549

Black Matt **479 €** **462 €**

MRG 620-39-39 FTL

Lava louça de instalação superior



Móvel **90 cm**
 Material **Fragranite**
 Totais **860 x 500 mm**
 Cubas **2 x 390 x 400 x 200 mm**
 Encastre **840 x 480 mm**

Acessórios incluídos: Sifão, válvula 3 1/2", conjunto de escoamento de água, orifícios insinuados para misturadora.

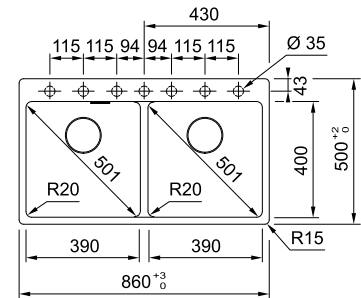

Black Matt
 FUN 114.0666.362
 EAN 7612986156447



Preto
 FUN 114.0666.363
 EAN 7612986156454



Stone Grey
 FUN 114.0666.364
 EAN 7612986156461



Aluminio
 FUN 114.0666.365
 EAN 7612986156478



Branco
 FUN 114.0666.366
 EAN 7612986156485



Sahara
 FUN 114.0666.368
 EAN 7612986156492



Oyster
 FUN 114.0666.369
 EAN 7612986156805

Black Matt **556 €** **539 €**

MRG 210 /110-72

Lava-louça de encastre/ de instalação inferior



Móvel **80 cm**
 Material **Fragranite**
 Totais **753 x 433 mm**
 Cubas **720 x 400 x 200 mm**
 Encastre **Ver mapa de corte**

Acessórios incluídos: Sifão, válvula 3 1/2", conjunto de escoamento de água.

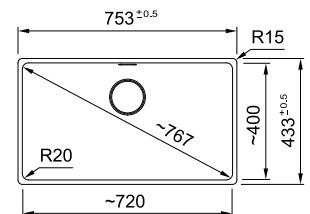

Black Matt
 FUN 135.0665.725
 EAN 7612986154610



Preto
 FUN 135.0665.726
 EAN 7612986154627



Stone Grey
 FUN 135.0665.727
 EAN 7612986154634



Aluminio
 FUN 135.0665.728
 EAN 7612986154641



Branco
 FUN 135.0665.729
 EAN 7612986154658



Sahara
 FUN 135.0665.782
 EAN 7612986154757



Oyster
 FUN 135.0665.783
 EAN 7612986154764

Black Matt **590 €** **571 €**

MRG 210/110-52

Lava-loiça de encastre/ de instalação inferior



Móvel **60 cm**
 Material **Fragranite**
 Totais **553 x 433 mm**
 Cubas **520 x 400 x 200 mm**
 Instalação inferior: **Ver mapa de corte**

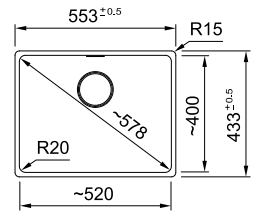

Acessórios incluídos: Sifão, válvula 3 1/2", conjunto de escoamento de água.

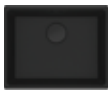

Black Matt
 FUN 135.0665.785
 EAN 7612986154788



Preto
 FUN 135.0665.786
 EAN 7612986154795



Stone Grey
 FUN 135.0665.787
 EAN 7612986154801



Aluminio
 FUN 135.0665.788
 EAN 7612986154818



Branco
 FUN 135.0665.789
 EAN 7612986154825



Sahara
 FUN 135.0665.790
 EAN 7612986154832



Oyster
 FUN 135.0665.801
 EAN 7612986154849

Black Matt **468 €** **421 €**

MRG 210 /110-62

Lava-loiça de encastre/ de instalação inferior

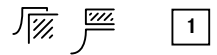

Móvel **70 cm**
 Material **Fragranite**
 Totais **653 x 433 mm**
 Cubas **620 x 400 x 200 mm**
 Instalação inferior: **Ver mapa de corte**

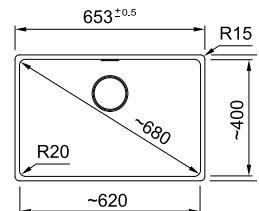

Acessórios incluídos: Sifão, válvula 3 1/2", conjunto de escoamento de água.



Black Matt
 FUN 135.0665.803
 EAN 7612986154863

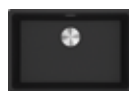

Preto
 FUN 135.0665.804
 EAN 7612986154870



Stone Grey
 FUN 135.0665.805
 EAN 7612986154887



Aluminio
 FUN 135.0665.806
 EAN 7612986154894



Branco
 FUN 135.0665.807
 EAN 7612986155006



Sahara
 FUN 135.0665.808
 EAN 7612986155013



Oyster
 FUN 135.0665.809
 EAN 7612986155020

Black Matt **517 €** **501 €**

MRG 220 /120-35 35

Lava-louça de encastre/ de instalação inferior



Móvel **80 cm**
 Material **Fragranite**
 Totais **753 x 433 mm**
 Cubas **2 x 346 x 400 x 200 mm**
 Instalação inferior: **Ver mapa de corte**

Acessórios incluídos: Sifão, válvula 3 1/2", conjunto de escoamento de água.

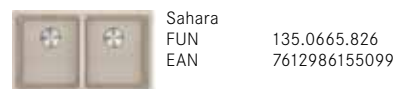
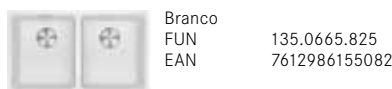
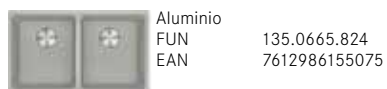
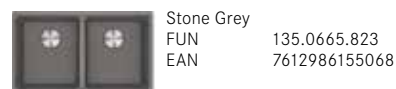
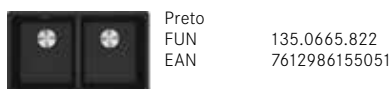
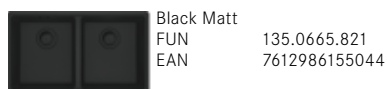
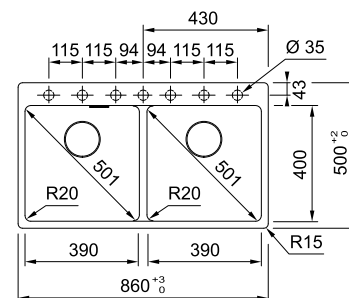

Black Matt **622 €** **605 €**

MRG 651

Lava-loiça encastre



Móvel **60 cm (80 se terminal)**
 Material **Fragranite**
 Totais **970 x 500 mm**
 Cubas **350 x 425 x 200 mm**
160 x 300 x 130 mm
 Encastre **950 x 480 mm**

Acessórios incluídos: Sifão, válvula 3 1/2", conjunto de escoamento de água, 4 orifícios insinuados para misturadora.

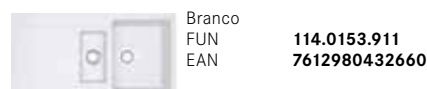
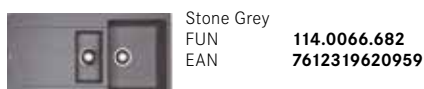
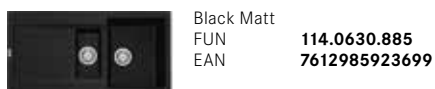
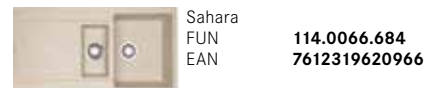
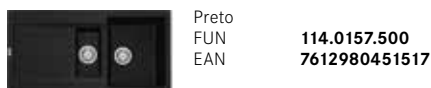
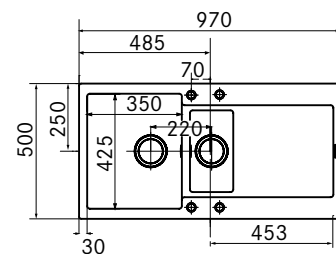

392 €

MRG 611 L

Lava-loiça encastre



Móvel **60 cm**
Material **Fragranite**
Totais **970 x 500 mm**
Cuba **450 x 425 x 200 mm**
Encastre **950 x 480 mm**

Accessórios incluídos: Sifão, válvula 3 1/2", conjunto de escoamento de água, 4 orifícios insinuados para misturadora.

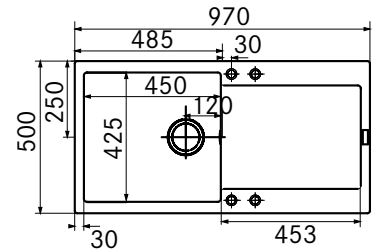

Preto
FUN **114.0157.482**
EAN **7612980451371**



Oyster
FUN **114.0490.280**
EAN **7612981901660**



Sahara
FUN **114.0066.675**
EAN **7612319620843**



Black Matt
FUN **114.0630.730**
EAN **7612985923514**



Stone Grey
FUN **114.0066.570**
EAN **7612319620836**



Branco
FUN **114.0153.910**
EAN **7612980432653**

374 €

MRG 611

Lava-loiça encastre

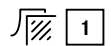

Móvel **45 cm (60 se terminal)**
Material **Fragranite**
Totais **780 x 500 mm**
Cuba **350 x 425 x 200 mm**
Encastre **760 x 480 mm**

Accessórios incluídos: Sifão, válvula 3 1/2", conjunto de escoamento de água, 4 orifícios insinuados para misturadora.

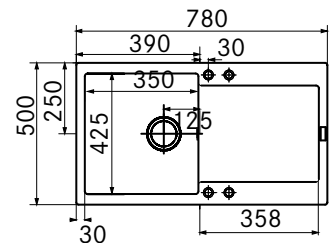

Preto
FUN **114.0157.493**
EAN **7612980451463**



Oyster
FUN **114.0490.279**
EAN **7612981901653**



Sahara
FUN **114.0066.567**
EAN **7612319620805**



Black Matt
FUN **114.0630.781**
EAN **7612985923521**



Stone Grey
FUN **114.0066.566**
EAN **7612319620799**



Branco
FUN **114.0153.909**
EAN **7612980432646**

339 €

Accessórios opcionais

1

112.0057.214
Legumeira aço inox
325 x 150 x 80
€ 69



2

112.0030.882
Roll-Up Mat
Escorredor enrolável
468 x 420 mm
€ 108



3

112.0595.334
Tábua de madeira
280 x 532 mm
€ 48



Franke recomenda:

Consultar pág. 325



MRG 621

Lava-loiça encastre

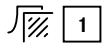

Móvel
Material

**80 cm (90 se terminal)
Fragranite**

Totais
Cubas
Encastre

**1160 x 500 mm
335 x 425 x 200 mm
1140 x 480 mm**

Acessórios incluídos: Sifão, válvula 3 1/2", conjunto de escoamento de água, 4 orifícios insinuados para misturadora.

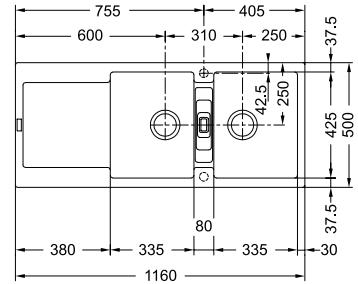

Preto
FUN
EAN

**114.0157.498
7612980451494**



Stone Grey
FUN
EAN

**114.0066.716
7612319621116**



Sahara
FUN
EAN

**114.0066.717
7612319621123**



Black Matt
FUN
EAN

**114.0630.884
7612985923682**



Oyster
FUN
EAN

**114.0490.332
7612981901684**



Branco
FUN
EAN

**114.0153.948
7612980432738**

404 €

Acessórios opcionais

1
112.0057.214
Legumeira aço inox
325 x 150 x 80
€ 69



2
112.0030.882
Roll-Up Mat
Escorredor enrolável
468 x 420 mm
€ 108



3
112.0595.334
Tábua de madeira
280 x 532 mm
€ 48



Franke recomenda:

Consultar pág. 325





URBAN

5 anos
Garantia

UBG 620-86

Lava-loiças encastre

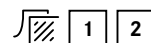

Móvel
Material

90 cm
Fragranite

Totais
Cubas

860 x 500 mm R15
432 x 425 x 230 mm
e 341 x 364 x 220 mm
824 x 464 mm R20

Encastre

Acessórios incluídos: Sifão, válvula 3 1/2", conjunto de escoamento de água, orifícios insinuados para misturadora.

Nas instalações à face, é necessário perfurar o orifício e fazer o rebaixamento com base nas medidas/espessura do lava-loiças a instalar. Este processo deve ser sempre realizado por um profissional qualificado.

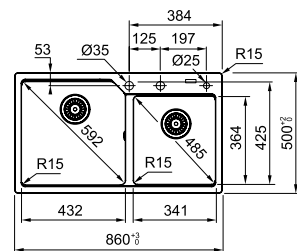

Preto
FUN
EAN

114.0582.291
7612985696944



Stone Grey
FUN
EAN

114.0582.295
7612985696982



Branco
FUN
EAN

114.0582.294
7612985696975



Oyster
FUN
EAN

114.0582.292
7612985696951



Sahara
FUN
EAN

114.0582.287
7612985696906

404 €

UBG 610-78

Lava-loiça encastre

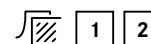

Móvel **80 cm**
Material **Fragranite**
Totais **780 x 500 mm**
Cuba **723 x 425 x 230 mm**
Encastre **744 x 464 mm R15**

Acessórios incluídos: Sifão, válvula 3 1/2", conjunto de escoamento de água, 3 orifícios insinuados para misturadora (2 orifícios de Ø35, 1 orifício de Ø25 para dosificador), escorredor.

Nas instalações à face, é necessário perfurar o orifício e fazer o rebaixamento com base nas medidas/espessura do lava-loiças a instalar. Este processo deve ser sempre realizado por um profissional qualificado.

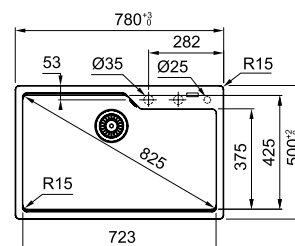

Preto
FUN **114.0582.216**
EAN **7612985696401**



Stone Grey
FUN **114.0582.220**
EAN **7612985696449**



Branco
FUN **114.0582.219**
EAN **7612985696432**



Oyster
FUN **114.0582.217**
EAN **7612985696418**

362 €

UBG 610-56

Lava-loiça encastre

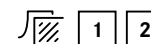

Móvel **60 cm**
Material **Fragranite**
Totais **560 x 500 mm**
Cuba **503 x 425 x 230 mm**
Encastre **524 x 464 mm R15**

Acessórios incluídos: Sifão, válvula 3 1/2", conjunto de escoamento de água, orifícios insinuados para misturadora, escorredor.

Nas instalações à face, é necessário perfurar o orifício e fazer o rebaixamento com base nas medidas/espessura do lava-loiças a instalar. Este processo deve ser sempre realizado por um profissional qualificado.

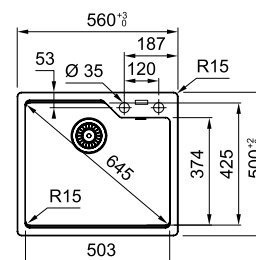

Preto
FUN **114.0582.267**
EAN **7612985696722**



Stone Grey
FUN **114.0582.273**
EAN **7612985696760**



Branco
FUN **114.0582.272**
EAN **7612985696753**



Oyster
FUN **114.0582.268**
EAN **7612985696739**



Sahara
FUN **114.0582.263**
EAN **7612985696685**

321 €

Acessórios opcionais

1
112.0595.334
Tábua de madeira
280 x 532 mm
€ 48



2
112.0538.950
Escorredor aço inox
440 x 181 x 92 mm
€ 21



Franke recomenda:

Consultar pág. 325



UBG 621

Lava-loiça encastre



Móvel **80 cm**
Material **Fragranite**
Totais **1160 x 500 mm R15**
Cubas **348 x 425 x 220 mm**
Encastre **1124 x 464 mm R15**

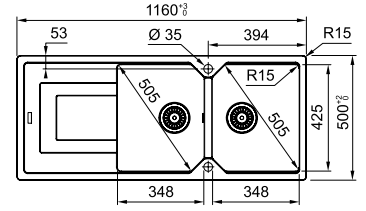

Accessórios incluídos: Sifão, válvula 3 1/2", conjunto de escoamento de água, orifícios insinuados para misturadora.



Preto
FUN 114.0582.243
EAN 7612985696616



Stone Grey
FUN 114.0582.247
EAN 7612985696654



Branco
FUN 114.0582.246
EAN 7612985696647



Oyster
FUN 114.0582.244
EAN 7612985696623



Sahara
FUN 114.0582.228
EAN 7612985696470

392 €

UBG 651-100

Lava-loiça encastre

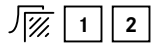

Móvel **60 cm**
Material **Fragranite**
Totais **1000 x 500 mm R15**
Cubas **350 x 425 x 220 mm e 164 x 322 x 139 mm**
Encastre **964 x 464 mm R15**

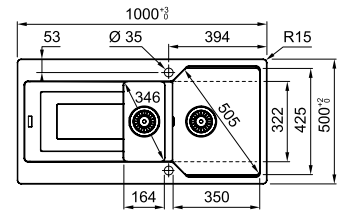

Accessórios incluídos: Sifão, válvula 3 1/2", conjunto de escoamento de água, orifícios insinuados para misturadora.



Preto
FUN 114.0582.280
EAN 7612985696838



Stone Grey
FUN 114.0582.284
EAN 7612985696876



Branco
FUN 114.0582.283
EAN 7612985696869



Oyster
FUN 114.0582.281
EAN 7612985696845



Sahara
FUN 114.0582.276
EAN 7612985696791

380 €

UBG 611-86

Lava-loiça encastre



Móvel **50 cm**
Material **Fragranite**
Totais **860 x 500 mm R15**
Cuba **390 x 425 x 220 mm**
Encastre **824 x 464 mm R15**

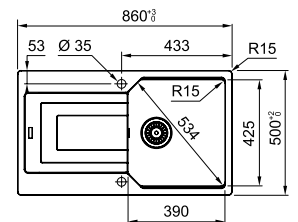

Accessórios incluídos: Sifão, válvula 3 1/2", conjunto de escoamento de água, orifícios insinuados para misturadora.



Preto
FUN 114.0580.459
EAN 7612985691635



Stone Grey
FUN 114.0580.493
EAN 7612985691673



Branco
FUN 114.0580.492
EAN 7612985691666



Oyster
FUN 114.0580.460
EAN 7612985691642



Sahara
FUN 114.0580.383
EAN 7612985691606

345 €



BOSTON

5anos
Garantia

BFG 611-97

Lava-loiça encastre



Móvel
Material
Totais
Cuba
Encastre

60 cm
Fragranite
970 x 500 mm
490 x 420 x 200 mm
950 x 480 mm R12

Acessórios incluídos: Sifão, válvula 3 1/2", conjunto de escoamento de água, orifícios insinuados para misturadora.

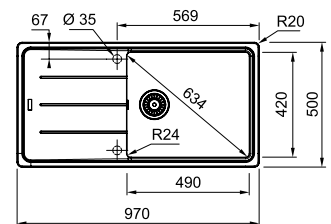

Preto
FUN
EAN

114.0276.112
7612981009663



Alumínio
FUN
EAN

114.0276.118
7612981009670



Branco
FUN
EAN

114.0276.119
7612981009687

345 €

BFG 621

Lava-loiça encastre

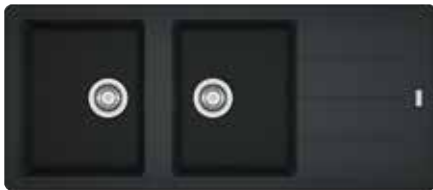

Móvel **80 cm (90 se terminal)**
Material **Fragranite**
Totais **1160 x 500 mm**
Cubas **337 x 420 x 200 mm**
Encastre **1140 x 480 mm R12**

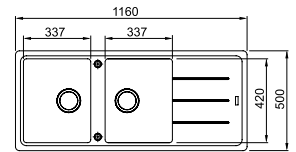

Accessórios incluídos: Sifão, válvula 3 1/2", conjunto de escoamento de água, orifícios insinuados para misturadora.



Preto
FUN
EAN

114.0276.591
7612981012175



Alumínio
FUN
EAN

114.0276.592
7612981012182



Branco
FUN
EAN

114.0276.593
7612981012199

386 €

BFG 651

Lava-loiça encastre



Móvel **60 cm**
Material **Fragranite**
Totais **970 x 500 mm**
Cubas **340 x 420 x 200 mm**
e **150 x 290 x 100 mm**
Encastre **950 x 480 mm R12**

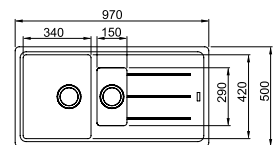

Accessórios incluídos: Sifão, válvula 3 1/2", conjunto de escoamento de água, orifícios insinuados para misturadora.



Preto
FUN
EAN

114.0276.134
7612981009939



Alumínio
FUN
EAN

114.0276.135
7612981009946



Branco
FUN
EAN

114.0276.136
7612981009953

368 €

BFG 611-78

Lava-loiça encastre

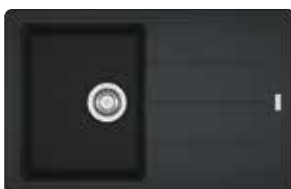

Móvel **45 cm**
Material **Fragranite**
Totais **780 x 500 mm**
Cuba **340 x 420 x 200 mm**
Encastre **760 x 480 mm R12**

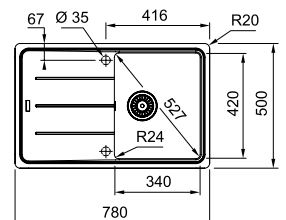

Accessórios incluídos: Sifão, válvula 3 1/2", conjunto de escoamento de água, orifícios insinuados para misturadora.



Preto
FUN
EAN

114.0275.938
7612981008864



Alumínio
FUN
EAN

114.0275.951
7612981008871



Branco
FUN
EAN

114.0275.955
7612981008918

321 €



MISTURADORAS

GUIA DE SELEÇÃO	94
SOLUÇÕES PARA TODOS OS LARES	96
INOX ACETINADO	98
SEMI PROFISSIONAIS	110
LIFESTYLE	118
DESENHO EM L	120
DESENHO CISNE	131
SOLUÇÕES PARA JANELA	134
TECNOLOGIA DE ÁGUA FILTRADA	138
DOSEADORES DE DETERGENTE	146

GUIA DE SELEÇÃO

INOX ACETINADO

**ATLAS NEO
SENSOR
DUCHE**
Pág. 101



**ATLAS NEO
INOX**
Pág. 105



**ATLAS NEO
DUCHE**
Pág. 103



**EOS NEO
DUCHE
INOX**
Pág. 107



**ATLAS
NEO**
Pág. 103



**EOS NEO
INOX**
Pág. 107



**PESCARA L
SEMI-PRO**
Pág. 104



TANGO INOX
Pág. 109



**ATLAS NEO
DUCHE
INOX**
Pág. 105



SEMI PROFISSIONAIS

**LOUNGE
SEMI-PRO**
Pág. 112



**LOUNGE
DUCHE AÇO
OPTICAL**
Pág. 113



**PESCARA 360
SEMI-PRO**
Pág. 114



**PESCARA L
SEMI-PRO**
Pág. 115



**JOY
COCKTAIL
DUCHE**
Pág. 116



**FOX
SEMI-PRO**
Pág. 117



LIFESTYLE

**ICON
DUCHE
SPRAY**
Pág. 121



**ACTIVE
PLUS**
Pág. 123



**ACTIVE
PLUS
PULL OUT
SPRAY**
Pág. 123



**ACTIVE PLUS
PULL OUT**
Pág. 125



ÁGUA FILTRADA

**MARIS L
PULL OUT**
Pág. 126



**NOVARA
ECO**
Pág. 129



**OLD
ENGLAND**
Pág. 134



**VITAL J
ÁGUA
FILTRADA**
Pág. 142



**NEPTUNE
EVO
PULL OUT**
Pág. 127



**URBAN
PULL OUT**
Pág. 130



**ACTIVE
WINDOW
DUCHE**
Pág. 135



**FRANKE
CLEAR
WATER**
Pág. 143



**NEPTUNE
EVO**
Pág. 127



**AMBIENT
PULL OUT**
Pág. 131



**ACTIVE
WINDOW**
Pág. 135



**ATLAS
CLEAR
INOX**
Pág. 144



**SMART
DUCHE**
Pág. 128



**LINA
DUCHE**
Pág. 133



**ATLAS
NEO
WINDOW
INOX**
Pág. 136



**EOS
CLEAR
INOX**
Pág. 145



**NOVARA
ECO
DUCHE**
Pág. 129



LINA
Pág. 133



**NEPTUNE
STYLE
WINDOW**
Pág. 137



SOLUÇÕES PARA TODOS OS LARES

A nossa vasta gama de misturadoras oferece soluções para qualquer projeto, tendo em conta o design, localização e funcionalidade da misturadora, para adaptar-se às necessidades do consumidor e criar ambientes surpreendentes.

MISTURADORAS EM AÇO INOXIDÁVEL

O nosso aço inoxidável AISI 304 está presente em todos os componentes da misturadora, garantindo a máxima durabilidade e segurança, aspetos essenciais para uma utilização diária.

O acabamento em aço inoxidável das nossas misturadoras combina com as nossas cubas Mythos, Franke Box, Box Center e Maris, para uma integração perfeita no design da cozinha.



MISTURADORAS SEMI PROFISSIONAIS

As misturadoras semi profissionais Franke com tubo extensível e função de jato/duche oferecem mais mobilidade e facilidade de limpeza.

As misturadoras abatíveis são a solução perfeita para o posicionamento sob as janelas, assegurando uma liberdade de manobra total.

As nossas misturadoras com Tecnologia de Água Filtrada oferecem a máxima pureza de água, preservando todas as propriedades e minerais benéficos para o corpo.





TENDÊNCIAS PLENAS DE COR

Estética e inovação de mãos dadas, para oferecer as últimas tendências em cor. Acabamentos metálicos e cores mate obtidas através do fabrico melhorado por PVD, que oferece uma maior durabilidade aos produtos. A ampla paleta de cores inclui cores em material Franganite, para combinar com o lava-loiça.

APOSTE NO PRETO

Descubra o nosso acabamento em aço inoxidável preto com o ligeiro brilho tão característico do aço, ideal para estilos modernos, contemporâneos e minimalistas.



TECNOLOGIA DE ÁGUA FILTRADA

Lançamos o nosso primeiro sistema de água filtrada há mais de 20 anos; desde então, continuamos sempre a inovar para fornecer água no seu estado mais puro, diretamente da torneira.



SOLUÇÕES PARA JANELA

As misturadoras com tubo giratório, rebatível, retrátil ou extraível são a solução perfeita para torneiras situadas sob a janela ou ao lado de uma janela.

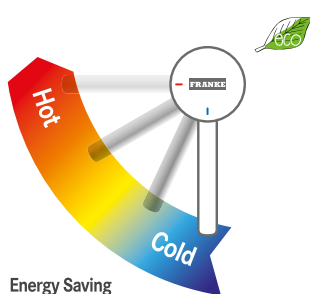
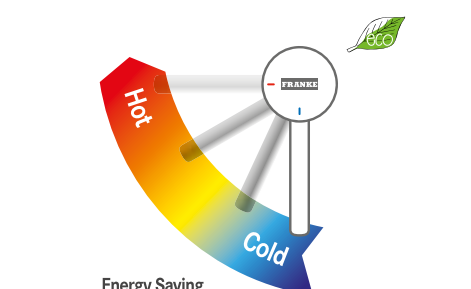

CARTUCHO ECO

O nosso compromisso com o Ambiente começa com a incorporação nas nossas misturadoras do cartucho Eco, que permite reduzir o consumo de água graças à dupla posição do manipulador, evitando consumos de água desnecessários.



MISTURADORAS EM INOX ACETINADO

ATLAS NEO SENSOR	101
ATLAS NEO	103
PESCARA	104
ATLAS NEO	105
EOS NEO	107
TANGO	109



NOVO ATLAS NEO SENSOR

NEW

A segurança tornou-se um elemento crucial para o presente e para o futuro, não só nos espaços públicos como também no lar.

A misturadora eletrônica com sensor automático evita a utilização manual do comando, garantindo a higiene e funcionando como uma barreira para evitar a transmissão de germes, algo muito importante nos dias que correm. Além disso, o sistema eletrônico permite uma melhor racionalização da água, o que se traduz em poupanças no consumo e, consequentemente, na fatura da água.

Em resposta a esta necessidade crescente de higiene e consumo responsável, ampliamos a gama da nossa icônica misturadora Atlas Neo com a adição do ATLAS NEO SENSOR, que combina o design e a funcionalidade com a higiene e a poupança.

VANTAGENS

- > Higiénico, previne a transmissão de bactérias e vírus.
- > Requer menos manutenção e limpeza, uma vez que evita o uso manual.
- > Sistema de fácil utilização.
- > Maior eficiência e liberdade: as mãos estão livres para outras tarefas culinárias.
- > Possibilidade de definir a temperatura desejada.
- > O sistema Touch Free dá um toque de tecnologia e modernidade ao ambiente.
- > Solução inteligente que se adapta a todos os estilos e necessidades.





PRESTAÇÕES E DESENHO

Durabilidade garantida graças ao design em aço inoxidável da Franke. A resistência à corrosão e a facilidade de limpeza fazem deste material a escolha ideal para ambientes estritamente higiénicos.



Equilíbrio perfeito entre a estética e a funcionalidade.

Sensor de infravermelhos de reação rápida (<1 seg.). Gama de sensibilidade 5-7 cm.



Mangueira flexível de aço inoxidável para uma fiabilidade total.



Bica giratória para maior conforto.

O perlator poupa água e fornece pressão constante com um fluxo de água direto, cristalino e sem salpicos.

Função híbrida: selecione água quente ou fria com o comando manual, utilize o sensor à temperatura predefinida.

Juntas de alta qualidade, evitando quaisquer fugas.

Cartucho cerâmico Kerox de alta qualidade para otimizar o funcionamento e promover transições uniformes de temperatura e fluxo de água.

ATLAS NEO SENSOR DUCHE

Misturadora com sensor Touch Free

⊕ 35mm 180° AISI 304

Material
Altura total
Queda de água
Rotação
Base
Abertura do comando

Inox acetinado AISI 304
297 mm
270 mm
180°
Ø 45 mm
90°/0°

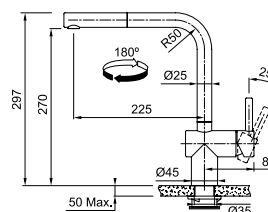

Inox acetinado
FUN
EAN

115.0625.523
7612985886864

Inox Preto
FUN
EAN

115.0625.527
7612985886895



Nota:
a misturadora está equipada com uma caixa de comando e bateria (sem ligação elétrica), que dispõe de um sistema de encaixe para uma instalação rápida e fácil.

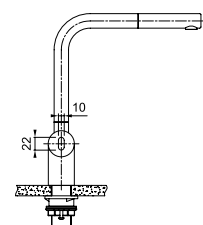

582 €

653 €



ATLAS NEO

ATLAS NEO DUCHE

Misturadora com duche extraível

⊕ 35mm 180° AISI 304



Material
Altura total
Orifício misturadora
Diâmetro base
Queda de água
Rotação
Abertura do comando

Inox acetinado AISI 304
297 mm
Ø 35
45 mm
270 mm
180°
90°/0°

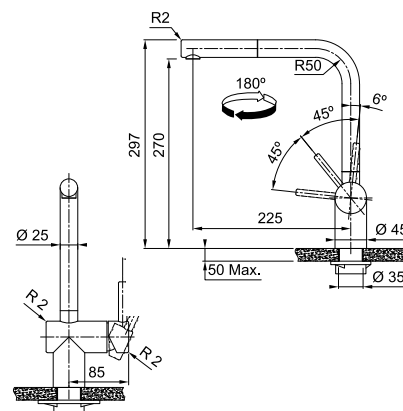

Preto
FUN
EAN

115.0550.427
7612985552646

356 €

Misturadoras

ATLAS NEO

Misturadora

⊕ 35mm 180° AISI 304



Material
Altura total
Orifício misturadora
Diâmetro base
Queda de água
Rotação
Abertura do comando

Inox acetinado AISI 304
297 mm
Ø 35
45 mm
269 mm
180°
90°/0°

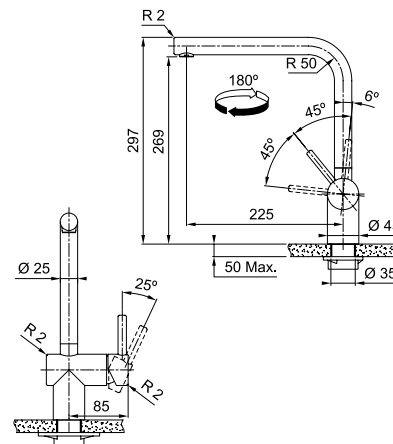

Preto
FUN
EAN

115.0550.424
7612985552639

309 €



PESCARA

PESCARA L SEMI-PRO

Misturadora semi profissional extensível



reddot design award
winner

⊕ 35mm 360° AISI 304



Material
Função
Altura total
Queda de água
Rotação
Base
Abertura do comando

Inox acetinado AISI 304
Chuveiro/Jato
420 mm
156 mm
360°
Ø 50 mm
90°/10°

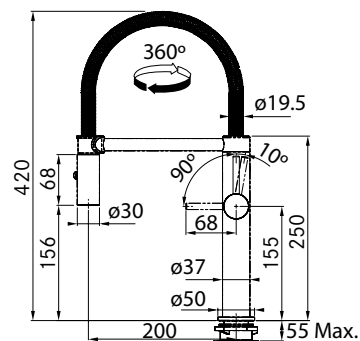

Inox Acetinado
FUN
EAN

115.0472.960
7612981832001

428 €



ATLAS NEO

ATLAS NEO DUCHE INOX

Misturadora com duche extraível

⊕ 35mm 180° AISI 304



Material
Altura total
Queda de água
Rotação
Base
Abertura do comando

Inox acetinado AISI 304
297 mm
270 mm
180°
Ø 45 mm
90°/0°

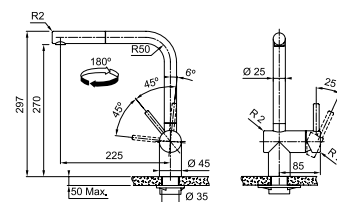

Inox acetinado
FUN
EAN

115.0521.438
7612985444903

282 €

ATLAS NEO INOX

Misturadora

⊕ 35mm 180° AISI 304



Material
Altura total
Queda de água
Rotação
Base
Abertura do comando

Inox acetinado AISI 304
297 mm
269 mm
180°
Ø 45 mm
90°/0°

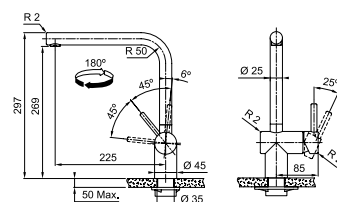

Inox acetinado
FUN
EAN

115.0521.435
7612985444873

233 €



EOS NEO

EOS NEO DUCHE INOX

Misturadora com duche extraível

⊕ 35mm 180° AISI 304



Material
Função
Altura total
Queda de água
Rotação
Base
Abertura do comando
Perlator

Inox acetinado AISI 304 PDV
Chuveiro/Jato
433 mm
211 mm
180°
Ø 45 mm
6°/90°
laminado

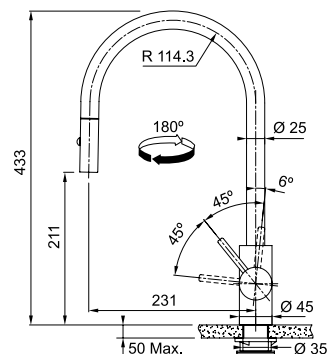

Inox acetinado
FUN
EAN

115.0590.045
7612985727990

315 €

Misturadoras

EOS NEO INOX

Misturadora

⊕ 35mm 180° AISI 304



Material
Altura total
Queda de água
Rotação
Base
Abertura do comando
Perlator

Inox acetinado AISI 304
387 mm
238 mm
180°
Ø 45 mm
6°/90°
laminado

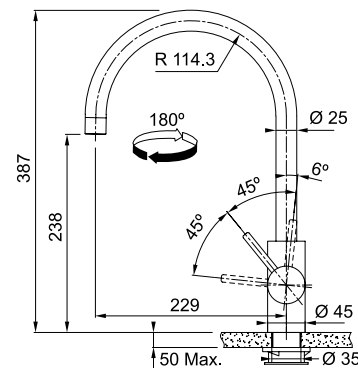

Inox acetinado
FUN
EAN

115.0590.044
7612985727983

233 €



TANGO

TANGO INOX

Misturadora com duche extraível

⊕ 35mm 120° AISI 304



Material	Inox acetinado AISI 304
Altura total	275 mm
Queda de água	191 mm
Cartucho	ECO
Rotação	120°
Base	48,5 mm
Abertura do comando	45°/45°

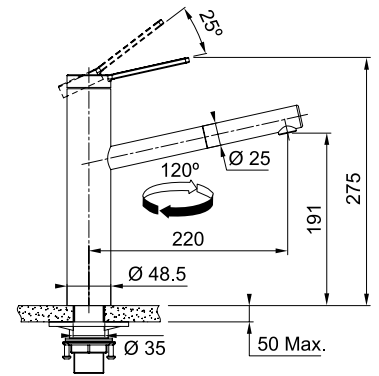

Misturadoras



**CARTUCHO ECO QUE PERMITE
UMA POUPANÇA DE 30% DE ÁGUA**

Inox acetinado
FUN
EAN

115.0596.388
7612985750431

350 €



Duche extraível



Perlator para evitar salpicos



Linhas retas e minimalistas



Integração perfeita com os lava-loiças e cubas Franke





MISTURADORAS SEMI PROFISSIONAIS

LOUNGE	112
PESCARA 360	114
PESCARA	115
JOY	116
FOX	117



LOUNGE

LOUNGE SEMI-PRO

Misturadora semi profissional extensível

⊕ 35mm 360°



Cartucho	ECO
Altura total	490 mm
Queda de água	169 mm
Rotação	360°
Base	Ø 50 mm
Abertura do comando	45°/45°

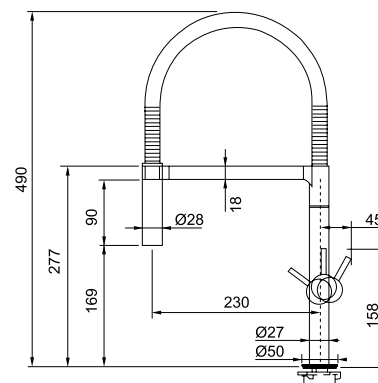

Cromado	115.0177.640
FUN	7612980521647
EAN	

373 €



LOUNGE

LOUNGE DUCHE AÇO OPTICAL

Misturadora semi profissional extensível

⊕ 35mm
 360°



Cartucho	ECO
Altura total	490 mm
Queda de água	169 mm
Rotação	360°
Base	Ø 50 mm
Abertura do comando	45°/45°

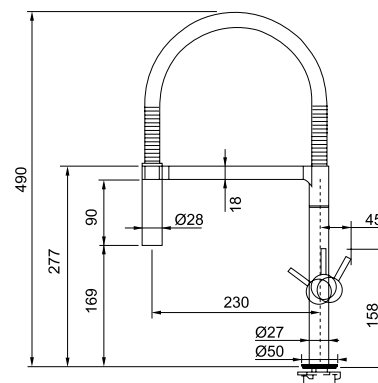

Aço Optical
 FUN
 EAN

115.0197.375
 7612980636518

463 €



PESCARA 360

PESCARA 360 SEMI-PRO

Misturadora semi profissional extensível



reddot design award
winner 2017

⊕ 35mm
⊗ 360°



Função
Altura total
Queda de água
Rotação
Base
Abertura do comando

Chuveiro/jato
460 mm
213 mm
360°
Ø 50 mm
90°/10°

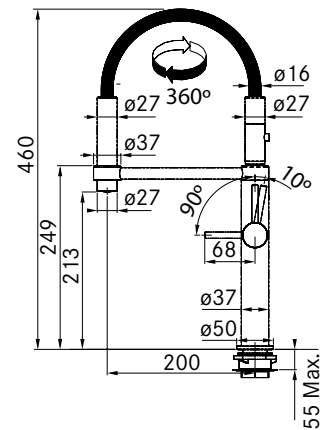

Cromado
FUN
EAN

115.0393.976
7612981695231

587 €

Preto Mate
FUN
EAN

115.0545.136
7612985537025

754 €

Inovador sistema giratório com mobilidade de 360°





PESCARA

PESCARA L SEMI-PRO

Misturadora semi profissional extensível

⊕ 35mm 360°



Função
 Altura total
 Queda de água
 Rotação
 Base
 Abertura do comando

Chuveiro/Jato
 420 mm
 156 mm
 360°
 Ø 50 mm
 90°/10°

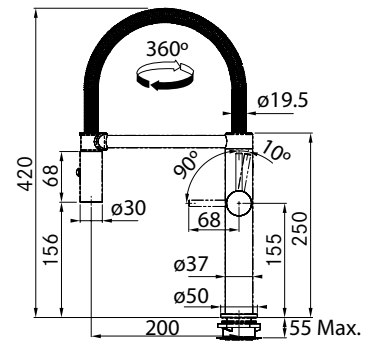

Cromado
 FUN
 EAN

115.0393.975
 7612981695224

404 €



JOY

JOY COCKTAIL DUCHE

Misturadora semi profissional

⊕ 35mm
 ⚙️ 360°



Função
 Altura total
 Queda de água
 Rotação
 Base
 Abertura do comando

Chuveiro/jato
460 mm
250 mm
360°
Ø 50 mm
TOP

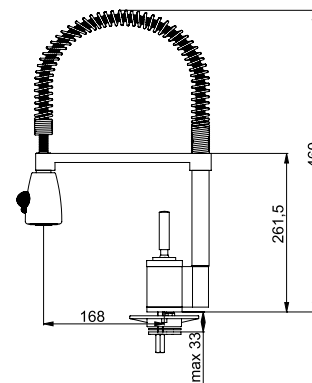

Cromado
 FUN
 EAN

115.0029.591
 7612319319365

279 €



FOX

FOX SEMI-PRO

Misturadora semi profissional extensível

⊕ 35mm
⊗ 360°



Função
Altura total
Queda de água
Rotação
Base
Abertura do comando

Chuveiro/Jato
490 mm
177 mm
360°
Ø 50 mm
72°/28°

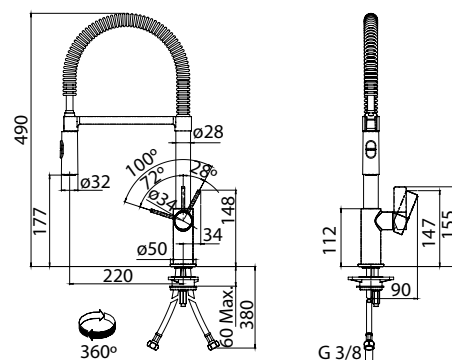

Cromado
FUN
EAN

115.0486.993
7612981888909

238 €

FRANKE RECOMENDA UTILIZAR REFORÇO ANTI-ALAVANCA PARA MISTURADORAS

FUN 133.0026.896
EAN 7612142237942
19 €

Situa-se por baixo da bancada e impede o balanço superior da misturadora, por muito alta que seja. Não compatível com modelos extraíveis





MISTURADORAS LIFESTYLE

DESENHO EM L

ICON	121
ACTIVE PLUS COLOR	122
ACTIVE PLUS	123
ACTIVE PLUS FRAGRANITE	125
MARIS	126
NEPTUNE EVO	127
SMART	128
NOVARA ECO	129
URBAN	130

DESENHO CISNE

AMBIENT	131
LINA	133

SOLUÇÕES PARA JANELA

OLD ENGLAND	134
ACTIVE WINDOW	135
ATLAS NEO WINDOW	136
NEPTUNE STYLE WINDOW	137



ICON DUCHE SPRAY

Misturadora com duche extraível

⊕ 35mm 360°



Função
Perlator
Corpo
Altura total
Rotação
Queda de água
Base
Abertura do comando
Cartucho

**Chuveiro/Jato
Laminado
Fino de tubo alto**
355 mm
360°
260
Ø 48 mm
0°/100°
25 mm

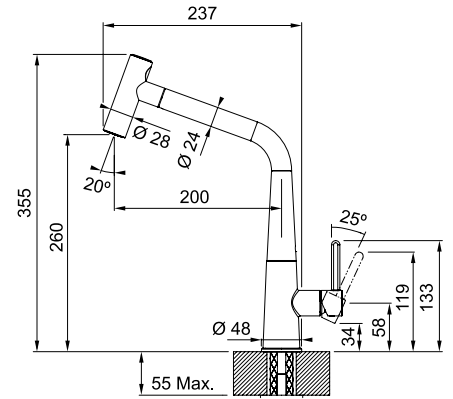

Cromado
FUN
EAN

115.0625.188
7612985885683

523 €

Inox Optical
FUN
EAN

115.0625.189
7612985885690

582 €

Preto mate
FUN
EAN

115.0625.190
7612985886406

546 €



EQUILÍBRIO PERFEITO ENTRE DESIGN
E FUNCIONALIDADE

EXTRAÍVEL COM FUNÇÃO CHUVEIRO/JATO

ESTILO CONTEMPORÂNEO E MINIMALISTA





ACTIVE PLUS

ACTIVE PLUS

Misturadora de jato orientável



Altura total **312 mm**
Queda de água **280 mm**
Rotação **180°**
Base **Ø 50 mm**
Abertura do comando **50°/50°**

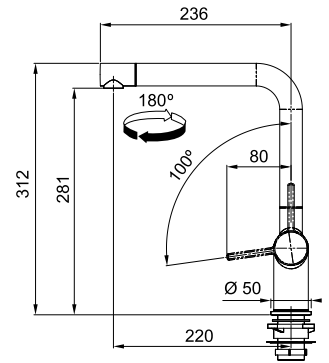

Cromado
FUN
EAN

115.0653.298
7612986056051

198 €

Misturadoras

ACTIVE PLUS PULL OUT SPRAY

Misturadora com duche extraível



Altura total **312 mm**
Queda de água **280 mm**
Rotação **180°**
Base **Ø 50 mm**
Abertura do comando **50°/50°**

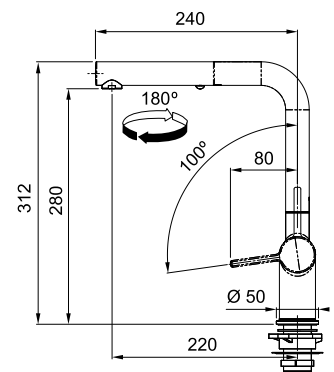

Cromado
FUN
EAN

115.0653.379
7612986056365

290 €



ACTIVE PLUS

ACTIVE PLUS PULL OUT

Misturadora com duche extraível



Altura total **312 mm**
 Queda de água **280 mm**
 Rotação **180°**
 Base **Ø 50 mm**
 Abertura do comando **50°/50°**

Preto
 FUN **115.0653.384**
 EAN **7612986056419**

Stone grey
 FUN **115.0653.385**
 EAN **7612986056426**

Branco polar
 FUN **115.0653.387**
 EAN **7612986056440**

Oyster
 FUN **115.0653.389**
 EAN **7612986056464**

Black Matt
 FUN **115.0653.382**
 EAN **7612986056396**

White Matt
 FUN **115.0653.383**
 EAN **7612986056402**

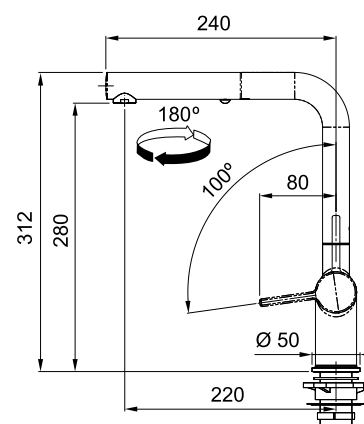

Misturadoras

395 €

415 €





MARIS

MARIS L PULL OUT

Misturadora com duche extraível

⊕ 35mm 360°



Altura total
Queda de água
Rotação
Base
Abertura do comando
Perlator

376 mm
238 mm
360°
Ø 50 mm
90°/0°
laminado

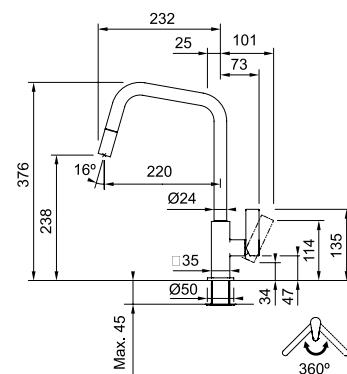

Cromado
FUN
EAN

115.0523.199
7612985451420

345 €

Preto Mate
FUN
EAN

115.0554.085
7612985575782

457 €

NEPTUNE EVO

NEPTUNE EVO PULL OUT

Misturadora com duche extraível

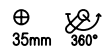

Altura total **291 mm**
 Queda de água **260 mm**
 Rotação **360°**
 Base **Ø 50 mm**
 Abertura do comando **45°/45°**

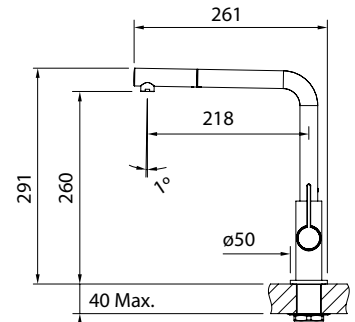

Misturadoras

Cromado
 FUN
 EAN

115.0373.943
7612981603038

233 €

Cromado/Branco
 FUN
 EAN

115.0373.944
7612981603045

278 €

Cromado/Preto
 FUN
 EAN

115.0373.945
7612981603052



NEPTUNE EVO

Misturadora

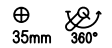

Altura total **290 mm**
 Queda de água **261 mm**
 Rotação **360°**
 Base **Ø 50 mm**
 Abertura do comando **45°/45°**

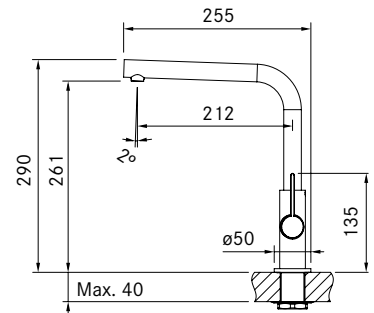

Cromado
 FUN
 EAN

115.0373.928
7612981602963

177 €

Cromado/Branco
 FUN
 EAN

115.0373.929
7612981602970

208 €

Cromado/Preto
 FUN
 EAN

115.0373.930
7612981602987





SMART

SMART DUCHE

Misturadora com duche

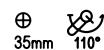

Função
 Altura total
 Queda de água
 Rotação
 Base
 Abertura do comando

Chuveiro/Jato
225 mm
154 mm
110°
Ø 50,5 mm
90°/0°

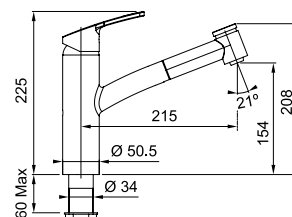

Cromado
 FUN
 EAN

115.0391.482
7612981685935

227 €



NOVARA ECO

NOVARA ECO DUCHE

Misturadora com duche

⊕ 35mm
 120°



Função
 Altura total
 Queda de água
 Rotação
 Base
 Abertura do comando

Chuveiro/jato
188 mm
115 mm
120°
Ø 56 mm
0°/110°

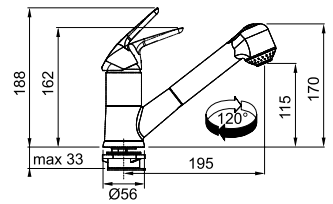

Cromado
 FUN
 EAN

115.0380.642
7612981624026

126 €

POUPANÇA DE ÁGUA

Um sistema de fecho duplo permite passar do fluxo de abertura médio ao máximo, reduzindo o consumo de água.



MODO ECO

Acionando o comando na posição central obtém-se a distribuição apenas de água fria (em vez de água misturada) evitando, assim, o acionamento do sistema de aquecimento de água.

SEGURANÇA PARA CRIANÇAS

Um dispositivo permite regular a temperatura da água quente na fase de instalação da misturadora, evitando eventuais queimaduras.

NOVARA ECO

Misturadora

⊕ 35mm
 360°



Altura total
 Queda de água
 Rotação
 Base
 Abertura do comando

175 mm
155 mm
360°
Ø 46 mm
0°/110°

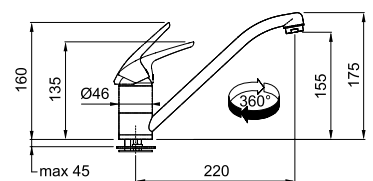

Cromado
 FUN
 EAN

115.0380.641
7612981624019

77 €



URBAN

URBAN PULL OUT

Misturadora com duche extraível

⊕ 35mm
⊗ 150°



Altura total **294 mm**
 Queda de água **259 mm**
 Rotação **150°**
 Base **Ø 50 mm**
 Abertura do comando **80°/10°**

- | | |
|------------|----------------------|
| Preto | 115.0595.091 |
| FUN | 7612985745369 |
| EAN | |
| Branco | 115.0595.088 |
| FUN | 7612985745338 |
| EAN | |
| Sahara | 115.0595.086 |
| FUN | 7612985745314 |
| EAN | |
| Oyster | 115.0595.093 |
| FUN | 7612985745383 |
| EAN | |
| Stone grey | 115.0595.089 |
| FUN | 7612985745345 |
| EAN | |
| Preto mate | 115.0627.523 |
| FUN | 7612985907385 |
| EAN | |
| Cromado | 115.0595.083 |
| FUN | 7612985745284 |
| EAN | |

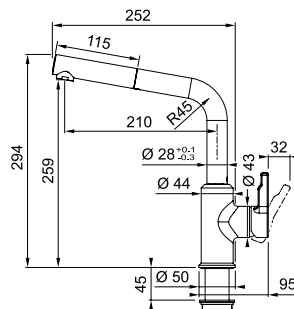

259 €

233 €





AMBIENT

AMBIENT PULL OUT

Misturadora com duche extraível



Altura total **409 mm**
 Queda de água **227 mm**
 Rotação **360°**
 Base **Ø 50 mm**
 Abertura do comando **45°/45°**

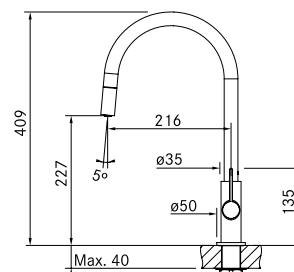

Cromado
 FUN **115.0373.947**
 EAN **7612981603069**

264 €

Cromado/Branco
 FUN **115.0373.949**
 EAN **7612981603083**

309 €

Cromado/Preto
 FUN **115.0373.950**
 EAN **7612981603090**





LINA

LINA

Misturadora extraível

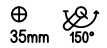

Altura total **360 mm**
 Queda de água **185 mm**
 Rotação **150°**
 Base **Ø 43 mm**
 Abertura do comando **0°/90°**

Cromado
 FUN **115.0626.051**
 EAN **7612985901680**

190 €

Preto mate
 FUN **115.0626.053**
 EAN **7612985901697**

214 €

Branco
 FUN **115.0626.081**
 EAN **7612985901772**

Stone Grey
 FUN **115.0626.057**
 EAN **7612985901734**

Sahara
 FUN **115.0626.082**
 EAN **7612985901789**

Oyster
 FUN **115.0626.084**
 EAN **7612985901802**

Preto
 FUN **115.0626.055**
 EAN **7612985901703**

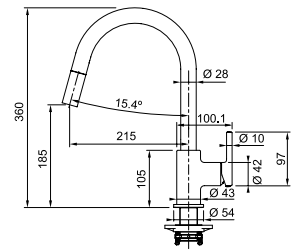

LINA

Misturadora



Altura total **350 mm**
 Queda de água **220 mm**
 Rotação **360°**
 Base **Ø 54 mm**
 Abertura do comando **0°/90°**

Cromado
 FUN **115.0626.018**
 EAN **7612985901581**

149 €

Preto mate
 FUN **115.0626.019**
 EAN **7612985901598**

172 €

Branco
 FUN **115.0626.024**
 EAN **7612985901642**

Stone Grey
 FUN **115.0626.022**
 EAN **7612985901628**

Sahara
 FUN **115.0626.025**
 EAN **7612985901659**

Oyster
 FUN **115.0626.028**
 EAN **7612985901673**

Preto
 FUN **115.0626.020**
 EAN **7612985901604**

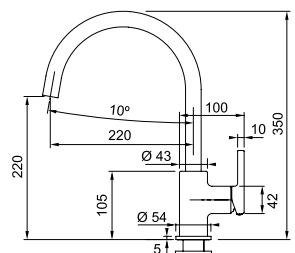



OLD ENGLAND

OLD ENGLAND

Misturadora

⊕ 35mm
 360°



Altura total **290 mm**
 Queda de água **209 mm**
 Rotação **360°**
 Base **Ø 56 mm**
 Abertura do comando **90°/0°**

Cromado
 FUN
 EAN

115.0060.360
7612319612268

220 €



Bronze
 FUN
 EAN

115.0028.205
7612319217371

Cobre
 FUN
 EAN

115.0028.208
7612319477508

233 €

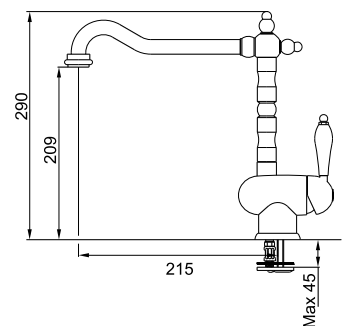
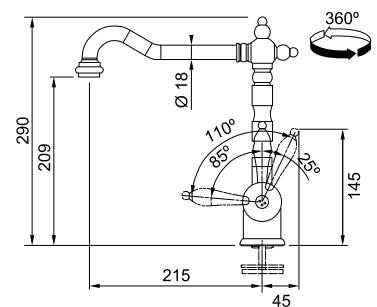

ACTIVE WINDOW

ACTIVE WINDOW DUCHE

Misturadora rebatível com duche sob janela

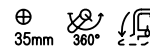

Altura mínima **70 mm**
 Altura total **205 mm**
 Queda de água **174 mm**
 Rotação **360°**
 Base **Ø 45 mm**
 Abertura do comando **50°/50°**

A versão mais funcional em monocomandos retráteis

Cromado
 FUN
 EAN

115.0486.978
 7612981888855

434 €

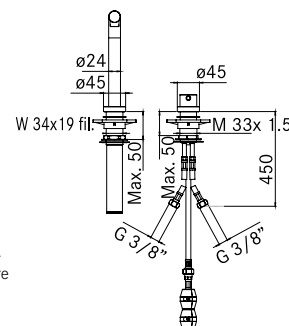
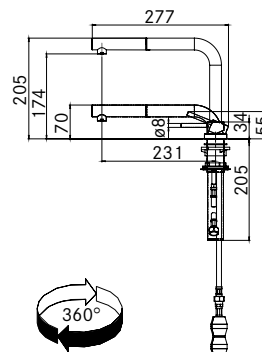

Requer orifício duplo; um deles pode ser em substituição do comando da válvula automática. Distância máxima de 500 mm entre misturadora e comando.

Misturadoras

ACTIVE WINDOW

Misturadora rebatível sob janela

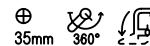

Altura mínima **70 mm**
 Altura total **205 mm**
 Queda de água **175 mm**
 Rotação **360°**
 Base **Ø 45 mm**
 Abertura do comando **50°/50°**

Cromado
 FUN
 EAN

115.0486.980
 7612981888879

374 €

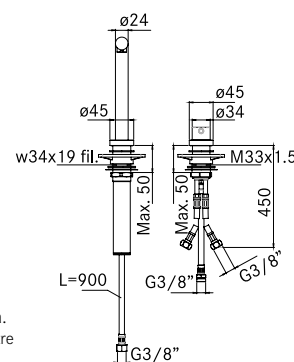
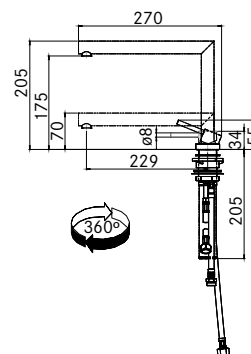



Requer orifício duplo; um deles pode ser em substituição do comando da válvula automática. Distância máxima de 500 mm entre misturadora e comando.



ATLAS NEO WINDOW

ATLAS NEO WINDOW INOX

Misturadora extraível com duche sob janela



 AISI 304



Material
 Altura total
 Queda de água
 Rotação
 Base
 Abertura do comando

Inox acetinado AISI 304
297 mm
270 mm
180°
Ø 45 mm
90°/0°



Extração completa da misturadora

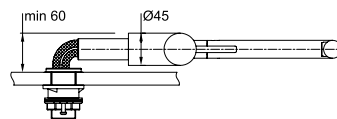
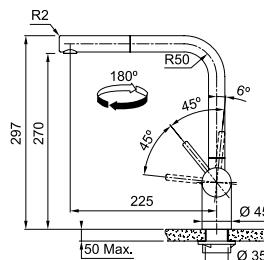

A solução ideal para distâncias extremamente reduzidas, extração completa da misturadora

Cromado
 FUN
 EAN

115.0521.439
 7612985444910

321 €



NEPTUNE STYLE WINDOW

NEPTUNE STYLE WINDOW

Misturadora rebatível sob janela

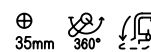

Altura mínima **80 mm**
 Altura total **288 mm**
 Queda de água **261 mm**
 Rotação **360°**
 Base **Ø 50 mm**
 Abertura do comando **0°/90°**

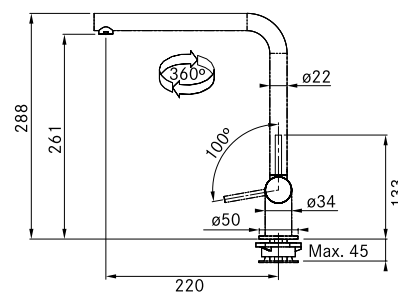

Dobra-se em direção ao lava-loiça,
 com o comando à direita

Cromado
 FUN
 EAN

115.0263.158
 7612980937677

261 €



TECNOLOGIA DE ÁGUA FILTRADA

TECNOLOGIA FRANKE DE ÁGUA FILTRADA	140
VITAL	142
CLEAR WATER	143
ATLAS CLEAR INOX	144
EOS CLEAR INOX	145

TECNOLOGIA FRANKE DE ÁGUA FILTRADA

A água é essencial para a vida e está intimamente ligada ao ambiente e à saúde. Na Franke, apostamos na água filtrada como a solução mais sustentável e mais saudável para o organismo humano.

Lançamos o primeiro sistema de água filtrada há mais de 20 anos. Desde então, temos continuado a desenvolver esta tecnologia para oferecer a solução mais sustentável e saudável.

TECNOLOGIA VITAL

A ciência e a tecnologia fluem através do filtro mais pequeno do mundo, proporcionando água no seu estado mais puro.

Primeiro sistema de filtragem de águas que combina carvão ativo com uma membrana biônica que permite eliminar impurezas orgânicas e proporciona uma água incrivelmente pura, que preserva todos os minerais benéficos para o organismo.

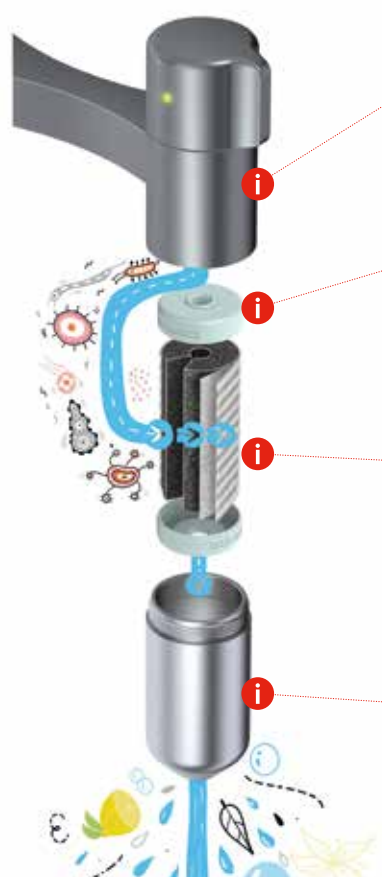

PRÉ-FILTRAGEM

A pré-filtragem é a primeira linha de defesa, responsável pela eliminação das partículas de maiores dimensões.

MEMBRANA

Possível graças à nanotecnologia. Uma membrana de 0,06 mm composta por uma fina rede de nylon filtra as bactérias da água que consumimos.

FILTRO DE CARVÃO ATIVO

O carvão ativo retém as impurezas (por exemplo, o cloro). A tecnologia subjacente é um processo natural testado durante décadas.

MÁXIMA PUREZA

A água da máxima pureza é garantida, em primeiro lugar, através da pré-filtragem, seguindo-se a ação da membrana e, por último, do carvão ativo.



VANTAGENS



TECNOLOGIA CLEAR WATER

Obtenha água pura diretamente da torneira. Com os filtros Clear Water, poderá beber água fresca, pura e isenta de odores, metais pesados e pesticidas.

Esta tecnologia preserva um conteúdo mineral equilibrado em Ca^{2+} e Mg^{2+} , segundo as recomendações da OMS.

ESTABILIZAÇÃO MINERAL
Estabiliza minerais saudáveis, como o cálcio e o magnésio. Evita a acumulação de incrustações e mantém a sua água saudável e saborosa.

MICROFILTRO BLOCO DE CARVÃO
O processo de microfiltração combina as tecnologias mais recentes de bloco de carvão e microfibras para eliminar microplásticos e partículas, bem como os contaminantes orgânicos.



FILTRO DE PARTÍCULAS

Fabricados com materiais de fibra cuidadosamente selecionados, eliminam sedimentos e partículas grossas. Esta pré-filtragem evita que o sistema de purificação fique obstruído.

RESINA DE PERMUTA IÓNICA

Reduz a dureza da água e elimina eficazmente metais pesados tóxicos (como o chumbo) através de uma forte absorção.

ABSORÇÃO DE CARVÃO ATIVO

Elimina o cloro e outros contaminantes de sabor desagradável, assim como contaminantes orgânicos, como produtos farmacêuticos, pesticidas ou hormonas.



DESCUBRA O VÍDEO

VITAL

VITAL J ÁGUA FILTRADA

Misturadora Semi-Pro

⊕ 35mm
⊗ 360°



Função
Altura total
Queda de água
Rotação
Base
Abertura do comando
Perlator

Chuveiro/jato
550 mm
260 mm
360°
Ø 50 mm
0°/90°
laminado

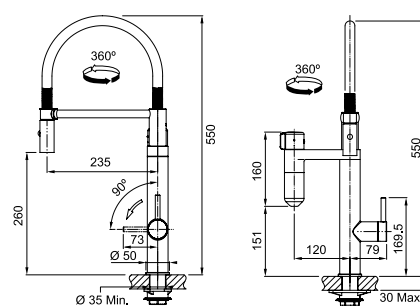

Cromado/Gun metal
FUN
EAN

120.0621.230
7612985865586

1.111 €

SUBSTITUIÇÃO FILTRO VITAL

1 Filtro
FUN 112.0607.497
EAN 7612985792257



Pack 3 filtros (500 l)
FUN 112.0607.498
EAN 7612985792264

Solicite os filtros de substituição Vital
em www.franke.com/pt

Misturadoras disponíveis para o sistema



Atlas



Eos



Misturadoras

CLEAR WATER

FRANKE CLEAR WATER

Sistema de filtragem para água de consumo



Capacidade filtrante
Até 1 ano
Inibição

Inclui

Compacto
Inclui

FUN
EAN

Cartucho Clear Water
FUN
EAN

8.000 litros
De água filtrada
De cloro, de partículas superiores a 5 µm,
compostos orgânicos voláteis e metais pesados
(chumbo, cobre, zinco, níquel, etc)

Temporizador para substituição de filtros,
regulável em função do consumo para: 90, 180,
270 ou 360 dias (com aviso sonoro)
Ocupa pouco espaço
1 filtro 133.0284.026

133.0284.025
7612981049300

133.0284.026
7612981049416

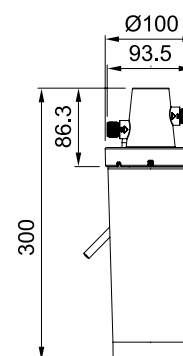

255 €

132 €

Substituir o filtro é muito simples,
não sendo necessário fechar a
alimentação da água



ATLAS CLEAR INOX

Misturadora bicomando-Três vias

35mm 360° AF AISI 304



Material
 Preparada para
 Adequado para
 Altura total
 Queda de água
 Rotação
 Base
 Abertura do comando

Inox acetinado AISI 304
o sistema de filtragem
FRANKE CLEAR WATER
instalações de água tratada
por osmose/filtrada
289,5 mm
257,5 mm
360°
Ø 54 mm
45°/45°

Inox Acetinado
 FUN
 EAN

120.0179.978
 7612980534739

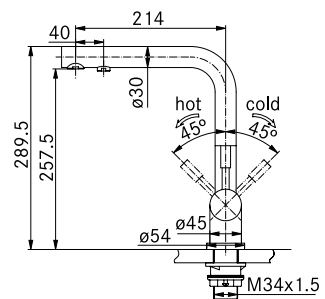

374 €

EOS CLEAR INOX

⊕ 35mm 360°  AISI 304

Misturadora bicomando-Três vias



Material
Preparada para
Adequado para
Altura total
Queda de água
Rotação
Base
Abertura do comando

**Inox acetinado AISI 304
o sistema de filtragem
FRANKE CLEAR WATER
instalações de água
tratada por osmose/
filtrada**
401 mm
244 mm
360°
Ø 54 mm
45°/45°

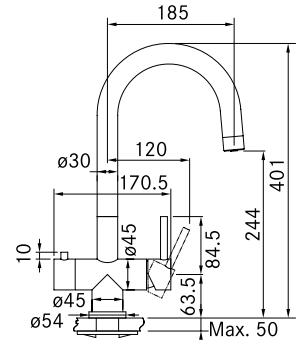

Inox acetinado
FUN
EAN

120.0179.979
7612980534746

356 €

Misturadoras

DOSEADORES DE DETERGENTE

ACTIVE 147

SD 147



ACTIVE

ACTIVE

Doseador de detergente

⊕ ⊕ ⊕
25mm 35mm 360°



Altura
Recarga
Apto para
Adequado para orifícios
Base
Capacidade

80 mm
Superior
qualquer detergente líquido
De Ø 25 mm / Ø 35 mm
Ø 50 mm
300 ml

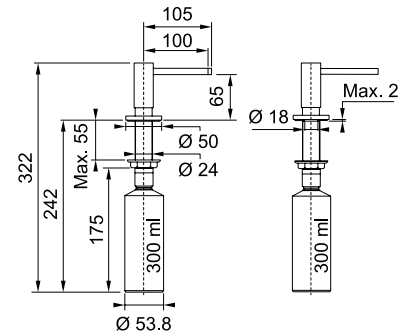

Branco mate
FUN
EAN

119.0547.905
7612985543804

Preto mate
FUN
EAN

119.0547.906
7612985543811

109 €

Misturadoras

SD

Doseador de detergente

⊕ ⊕ ⊕
25mm 35mm 360°



Altura
Recarga
Apto para
Adequado para orifícios
Base
Capacidade

75 mm
Superior
qualquer detergente líquido
De Ø 25 mm / Ø 35 mm
Ø 50 mm
250 ml

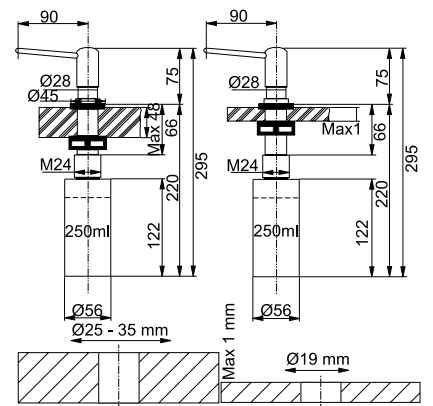

Cromado
FUN
EAN

119.0150.262
7612980414710

70 €



FORNOS E MICRO-ONDAS, AQUECEDOR DE PRATOS, MÁQUINA DE CAFÉ

GUIA DE SELEÇÃO	150
NOVA GAMA DE FORNOS	152
NOVA GAMA DE FORNOS-MICRO-ONDAS	162
AQUECEDOR DE PRATOS	165
MÁQUINA DE CAFÉ INTEGRADA	166
GAMA MYTHOS	
FORNOS E MICRO-ONDAS	168
AQUECEDOR DE PRATOS	176
MÁQUINA DE CAFÉ INTEGRADA	177
GAMA MARIS	
FORNOS E MICRO-ONDAS	178
GAMA SMART	
FORNOS E MICRO-ONDAS	180
EKKO	
FORNO 90 CM	185
FICHAS TÉCNICAS	186
DESENHOS TÉCNICOS	188



GUIA DE SELEÇÃO

FORNOS MYTHOS

A+ MYTHOS VAPOR
FMY 99 HS XS
Pág. 169



A+ MYTHOS PYRO TFT
FMY 99 P XS
Pág. 171



A+ MYTHOS PYRO LCD
FMY 98 P XS
Pág. 173



FORNOS MARIS

A MARIS HYDRO
FMA 86 H BK/XS
Pág. 179



FORNOS SMART

A+ SMART PYRO
FSM 97 P XS
Pág. 181



A SMART HYDRO
FSM 86 H BK/XS
Pág. 183



FORNO EKKO

A

EKKO FMXO 86 S XS

Pág. 185



MICRO-ONDAS

MYTHOS FMY 45 MW XS

Pág. 175



XS FSM 25 MW XS

Pág. 184



BLACK FMW 250 CR2 G BK

Pág. 184



AQUECEDOR DE PRATOS MYTHOS

FMY 14 DRW XS

Pág. 176



MÁQUINA DE CAFÉ MYTHOS FMY 45 CM XS

Pág. 177



NOVA GAMA DE FORNOS

Mythos é a nova gama de fornos Premium, que combina a mais recente tecnologia com um design sóbrio e elegante.

A nova gama Maris, com uma linha distinta e funcional é ideal para as famílias que desejam unir design e facilidade de utilização.

A gama Smart oferece fornos versáteis e funcionais, com um design moderno e contemporâneo.

PRESTAÇÕES



COZEDURA A VAPOR FULL STEAM

A cozedura a vapor incorporada na nova gama Mythos é ideal para que os alimentos fiquem estaladiços e dourados por fora, mas tenros e suculentos por dentro, como numa cozinha profissional. Carne, peixe e legumes conservam assim todas as suas qualidades nutricionais, possibilitando a preparação de pratos saudáveis e saborosos, com um teor reduzido de gordura.

Aproveite todas as vantagens de cozer a vapor:

- > Encha o depósito de água de 1,5 L. Esta é a quantidade ideal para que não tenha de adicionar mais água durante o processo de cozedura.
- > Selecione a função vapor.
- > Um elemento de aquecimento interno produz a quantidade ótima de energia para gerar vapor de forma contínua.
- > Os sensores e algoritmos controlam a quantidade de vapor e os momentos do processo de cozedura, assegurando resultados ótimos.



FUNÇÃO MULTICOOKING

Poupe tempo e energia!

Com a função MultiCooking, pode cozinhar até quatro pratos simultaneamente. Graças ao ventilador na parte traseira e às saídas de ar, o calor é distribuído uniformemente pelos quatro níveis, sem misturar odores ou sabores.

Cozinhar pizzas, bolachas, ou mesmo um menu completo, do aperitivo à sobremesa, nunca foi tão rápido e fácil. Prepare a entrada e o prato principal, ao mesmo tempo que termina de preparar a sobremesa. Basta selecionar CookAssist e, depois, MultiCooking.



COOKASSIST

Graças ao sistema inteligente “CookAssist”, cozinhar é agora mais fácil e intuitivo. Os fornos Mythos incluem até 60 receitas predefinidas para satisfazer todos os paladares. Basta selecionar o tipo de prato e deixar o CookAssist definir o programa e o tempo de cozedura ideais para obter resultados perfeitos.

Não podia ser mais fácil:

- > Selecione CookAssist e, depois, escolha a opção mais adequada ao prato que deseja cozinhar.
- > Escolha o tipo de prato a cozinhar. O CookAssist seleciona automaticamente o programa de cozedura e a temperatura adequados, assegurando resultados de cozedura perfeitos.
- > O forno irá guiá-lo passo a passo. Os pratos vão ficar exatamente como imaginou.

Até 60 receitas disponíveis!

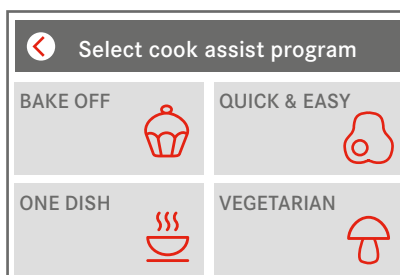

GRANDE CAVIDADE E INTERIOR EM CINZENTO

Até 73 L para fornos Mythos e 71 L para fornos Maris e Smart; os fornos Franke oferecem uma grande capacidade para cozinhar num máximo de quatro níveis (Mythos).

A cavidade interior tem uma elegante cor cinzenta, criando um efeito ótico que torna o interior mais brilhante e permite uma visibilidade perfeita do forno, para melhor controlar o processo de preparação.



SISTEMA DE LIMPEZA



HIDRÓLISE

Os fornos com função de limpeza a vapor utilizam o poder do vapor para limpar o forno sem recorrer a detergentes.

O processo consiste na evaporação de água previamente depositada no tabuleiro do forno, através de um programa definido nas funções do forno, que dura apenas 35 minutos a 90 °C. Basta adicionar 0,2 L de água à base do forno, sem utilizar produtos químicos.

PIRÓLISE

Os fornos com função pirolítica utilizam altas temperaturas para transformar qualquer resíduo em cinza, que é depois facilmente removida quando o forno arrefecer.

O forno incorpora um sistema de segurança para bloquear a abertura da porta durante este processo, garantindo assim a máxima segurança.

Duas opções:

- > Duas horas a 470°C, para eliminar a sujidade mais incrustada.
- > Uma hora e 15 minutos a 470 °C, para eliminar um nível de sujidade normal.

CAVIDADE PLANA

As paredes laterais são completamente planas para facilitar a limpeza, permitindo posicionar as guias telescópicas em quatro ou cinco níveis diferentes.



PRESS TO CLEAN - LIMPEZA DOS VIDROS FACILITADA

A porta do forno tem um sistema simples e prático para extração do vidro, para que esteja sempre brilhante por dentro e por fora.

DESIGN

MYTHOS VAPOR



FUNÇÕES

- > Full Steam
- > MultiCooking
- > CookAssist
- > Sistema de limpeza: Hidrólise

1 Painel de controlo táctil



2 Visor TFT

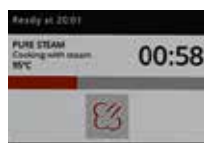

3 Depósito de água 1,5 L



4 Puxador em aço inoxidável



5 Acabamentos: Detalhes em aço inoxidável



> 1 nível de guias telescópicas



> Cavidade plana em cinzento de 73 L



> Fecho Suave Smooth2Close 



MYTHOS PYRO TFT



FUNÇÕES

- > MultiCooking
- > CookAssist
- > Sistema de limpeza: Pirólise

DESIGN

- 1 Painel de controlo táctil
- 2 Visor TFT
- 3 Puxador em aço inoxidável
- 4 Detalhes em aço inoxidável
 - > Nível de guias telescópicas
 - > Cavity plana em cinzento de 73 L
 - > Fecho Suave Smooth2Close 

MYTHOS PYRO LCD



FUNÇÕES

- > CookAssist
- > Sistema de limpeza: Pirólise

DESIGN

- 1 Comandos Push Pull
- 2 Visor LCD
- 3 Puxador em aço inoxidável
- 4 Detalhes em aço inoxidável
 - > Nível de guias telescópicas
 - > Cavity plana em cinzento de 73 L
 - > Fecho Suave Smooth2Close 

1 Comandos Push Pull



2 Visor LCD



DESIGN

MARIS HYDRO FMA 86



FUNÇÕES

- > Função Especial Pão
- > Sistema de limpeza: Hidrólise
- > Press to Clean

1 Funções na serigrafia em redor dos comandos



2 Puxador em aço inox



> Cavity plana em cinzento de 71 L



> Fecho Suave Smooth2Close



SMART PYRO FSM 97 - SMART HYDRO FSM 86



FUNÇÕES

- > Função Especial Pão
- > Sistema de limpeza:
Pirólise (Smart Pyro FSM 97) /
Hidrólise (Smart Hydro FSM 86)
- > Press to Clean

1 Funções na serigrafia em redor dos comandos



2 Visor LED táctil



3 Puxador e comandos em aço inox



> Cavity plana em cinzento de 71 L



> Fecho Suave Smooth2Close 



> 1 nível de guias telescópicas



FUNÇÕES DE COZEDURA



COZEDURA ESTÁTICA / CONVENCIONAL

Para cozinhar qualquer tipo de prato num único tabuleiro. Recomenda-se utilizar o segundo nível.



TURBO GRILL

Para grelhar cortes generosos de carne (pernas, carne assada, frango), utilize um tabuleiro para recolher o líquido de cozedura: coloque-o um nível abaixo da grelha e verta 500 ml de água.



CONVECÇÃO

Para cozinhar sobremesas com recheio líquido. Também se utiliza para cozinhar em dois níveis. Inverter a posição dos alimentos para obter uma cozedura mais homogénea.



PRÉ-AQUECIMENTO

Permite pré-aquecer o forno de forma rápida.



COZEDURA ASSISTIDA

Calor constante e uniforme que permite cozinhar e gratinar os alimentos de forma uniforme (máximo de dois níveis em simultâneo).



MULTICOOKING

Esta função permite cozinhar até quatro pratos diferentes simultaneamente, sem misturar sabores.



COZEDURA FORÇADA

Para cozinhar simultaneamente e em vários níveis (máximo três) alimentos que requeiram a mesma temperatura de cozedura. Esta função permite cozinhar sem transmitir odores entre alimentos.



COZEDURA A VAPOR

Cozinhe alimentos a vapor, como legumes ou peixe, utilizando a vaporeira.



GRILL

Para assar entrecosto, espetadas e salsichas, gratinar, assar vegetais ou cozer pão integral. Ao grelhar carne, é aconselhável utilizar um tabuleiro para recolher o líquido de cozedura: coloque-o um nível abaixo da grelha e verta 200 ml de água.



COZEDURA TERMOVENTILADA + VAPOR

Função que lhe permite cozinhar os alimentos a vapor de modo a que fiquem dourados e estaladiços por fora e fofos por dentro.



DESCONGELAR

Permite acelerar a descongelação dos alimentos.



FERMENTAR MASSA

Permite obter uma fermentação ótima para as suas massas doces ou salgadas.



COOK ASSIST

Esta função permite-lhe cozinhar todos os tipos de alimentos de forma totalmente automática.



MAXI COOKING

Permite cozinhar grandes pedaços de carne (mais de 2,5 kg).



PÃO AUTO

Esta função seleciona automaticamente o melhor método de cozedura e a temperatura ideal para todos os tipos de pão.



CONVENÇÃO ECO

Permite cozinhar assados recheados e carne num único nível. Esta função ativa intermitentemente o ventilador a baixa velocidade, para evitar que os alimentos sequem em excesso. Com a função ECO ativada, a luz permanece apagada durante o funcionamento do forno.



PASTELARIA AUTO

Esta função seleciona automaticamente a melhor temperatura e modo de cozedura para qualquer tipo de sobremesa (bolachas, bolos com fermento, tortas, etc...).



PIZZA

Esta função seleciona automaticamente a melhor temperatura e método de cozedura para qualquer tipo de pizza.



LIMPEZA PIROLÍTICA

Permite eliminar os resíduos gerados pela cozedura, através de um ciclo a temperaturas muito elevadas (470°C).



PÃO

Permite cozer diferentes tipos e tamanhos de pão. É preferível utilizar o segundo nível.



LIMPEZA A VAPOR

O vapor libertado durante este ciclo especial de limpeza a baixa temperatura permite eliminar a sujidade e os resíduos alimentares de forma fácil. Verta 200 ml de água potável no fundo do forno e ative esta função durante 35 minutos a 90 °C. Ative a função quando o forno estiver frio e deixe arrefecer durante 15 minutos quando o ciclo terminar.

**NOVA GAMA
DE FORNOS -
MICRO-ONDAS**



PRESTAÇÕES

FUNÇÕES AUTOMÁTICAS



Micro-ondas

Para cozinhar ou aquecer alimentos e bebidas de forma rápida.



Ar forçado combinado

Preparar pratos assados em pouco tempo.



Grill

Para assar ou gratinar pratos.



Pré-aquecimento

Para pré-aquecer o forno de forma rápida.



Grill combinado

Cozinha e gratina rapidamente os pratos, combinando micro-ondas e grill.



Descongelamento automático

Descongela rapidamente diferentes tipos de alimentos, bastando selecionar o peso.



Turbo grill combinado

Para assar e gratinar alimentos rapidamente, combinando a ação dos micro-ondas, grill e forno de convecção.



Aquecimento automático

Aquece alimentos ou pratos pré-confeccionados, tanto congelados como a temperatura ambiente.



Ar forçado

Permite cozinhar pratos com resultados semelhantes aos de um forno de convecção.



Cozedura a vapor

Permite cozinhar alimentos a vapor, como legumes ou peixe, utilizando a vaporeira.



Ar forçado combinado automático

Cozinha alimentos assados rapidamente, obtendo resultados de cozedura ótimos. Utilize panelas aptas para ir ao forno e resistentes ao micro-ondas.



COZEDURA A VAPOR

Graças à vaporeira, poderá cozer todo o tipo de alimentos ao vapor.

- > Encha o recipiente inferior da vaporeira com água e, sobre a rede da vaporeira, coloque a carne, o peixe, a massa, o arroz ou outros ingredientes.
- > Tape adequadamente e selecione a função automática de cozedura a vapor.

Obtenha o resultado de cozedura perfeito com as funções automáticas!



133.0622.073
Recipiente vaporeira de 2,5l.



DESIGN

MYTHOS COMBI



> Visor LCD



> Comandos Push Pull



> Puxador aço inox



PRESTAÇÕES

> Cavity interior aço inox.
Cavity 40 L



> Fecho Suave Smooth2Close 



ACESSÓRIOS INCLUÍDOS

133.0622.073

Vaporeira de 2,5 L. (só disponível para Mythos Combi)



133.0622.058

Tabuleiro 460 mm



133.0622.077

Prato giratório
Ø 350 mm



133.0624.951

Tampa para cobrir
pratos Ø 270 mm



133.0622.052

Grelha grill
Ø 320 mm



AQUECEDOR DE PRATOS



PRESTAÇÕES

- > Pré-aquecimento de panelas e caçarolas
- > Pré-aquecimento de chávenas
- > Mantém a comida quente
- > Admite um peso máximo de 25 Kg.

MÁQUINA DE CAFÉ INTEGRADA





> Visor LCD



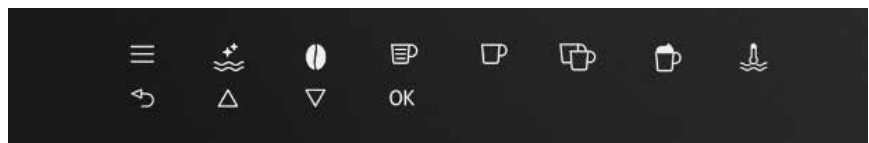

> Visor de controlo táctil





B2  > Ícone para ativar ou desativar o modo de ajuste dos parâmetros do menu.

B3  > Ícone enxaguamento.

B4  > Ícone para seleccionar o sabor do café (sabor extra suave, suave, normal, forte ou extra forte. Existe também a opção de café pré-moído).

B5  > Ícone para seleccionar o tipo de café. (Expresso, chávena pequena, chávena média, chávena grande, caneca).

B6  > Ícone para sair do modo seleccionado

B7  > Ícones para avançar

B8  > ou retroceder no menu e apresentar os modos.

B9 **OK** > Ícone para confirmar a função seleccionada.

B10  > Ícone para servir uma chávena de café.

B11  > Ícone para servir duas chávenas de café.

B12  > Ícone para servir um cappuccino.

B13  > Ícone para servir água quente.



> Botão ligar/desligar

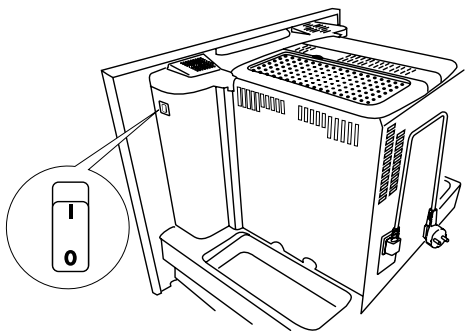

> Garrafa para leite

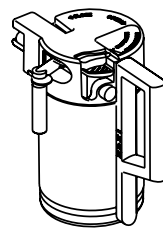

> Capacidade do depósito de água 1,8 L

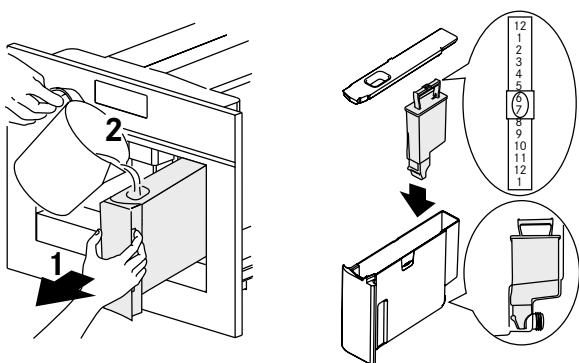

> Moinho de café integrado

> Guias telescópicas com fecho/abertura suave

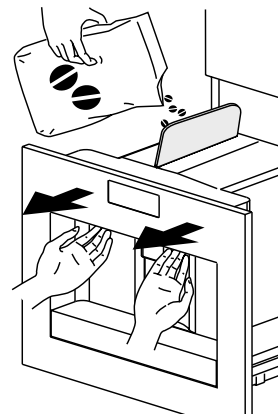



FORNO MYTHOS VAPOR



reddot winner 2021

FMY 99 HS XS

Forno a vapor

A+



Acabamento

Vidro preto / Aço Inox com puxador de aço inox.

Capacidade

73 L

Dimensões

595 x 595 x 564 mm (larg x alto x prof)

Tipo

MultiCooking, Full Steam

Sistema

CookAssist

Cozedura

Multinível, 4 níveis

Visor

Display TFT full touch a cores

Cavidade

Plana, em cinzento. Inclui 1 guia telescópica

Porta

Full glass, fecho suave Smooth2Close

Vidro

Triplo

Iluminação interior

Sim

Limpeza

Hidrólise

Nº funções

19

Funções especiais

15

Cozedura a vapor

Sim

CookAssist

60 receitas

Funções automático

Manter aquecido, fermentação, pizza, pão, pastelaria, descongelar

Menu completo

Preparação menu completo a 4 níveis

FUN

116.0613.706

EAN

7612985834797

1.568 €

Acessórios incluídos

1

112.0624.895

Kit guias telescópicas



2

133.0622.109

2 Grelhas
451 x 375,2 mm



3

133.0622.112

Tabuleiro profundo
480 x 420 x 30 mm



4

133.0622.113

Tabuleiro pastelaria
480 x 420 mm



5

133.0649.353

Bandeja perfurada
450 x 375 x 40 mm





FORNO MYTHOS PYRO TFT



reddot winner 2021

TFT FMY 99 P XS

Forno pirolítico multifunções

A+



Acabamento
Capacidade
Dimensões
Tipo
Sistema
Cozedura
Visor
Cavidade
Porta
Vidro
Iluminação interior
Limpeza

Nº funções
Funções especiais
CookAssist
Funções automático
Menu completo

Vidro preto / Aço Inox

73 L

595 x 595 x 564 mm (larg x alto x prof)

Multifunções termoventilado

CookAssist

Multinível, 4 níveis

Display TFT full touch a cores

Plana, em cinzento. Inclui 1 guia telescópica

Full glass, fecho suave Smooth2Close

Quádruplo

Sim

Pirólise

17

15

42 receitas

Manter aquecido, fermentação, pizza, pão, pastelaria, descongelar

Preparação menu completo a 4 níveis

FUN
EAN

116.0613.708

7612985834810

962 €

Acessórios incluídos

1

112.0624.895
Kit guias telescópicas



2

133.0622.109
2 Grelhas
451 x 375,2 mm



3

133.0622.112
Tabuleiro profundo
480 x 420 x 30 mm



4

133.0622.113
Tabuleiro pastelaria
480 x 420 mm





FORNO MYTHOS PYRO LCD



LCD FMY 98 P XS

Forno pirolítico multifunções

A+

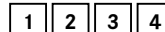
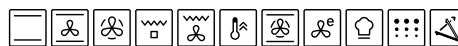

Acabamento
Capacidade
Dimensões
Tipo
Sistema
Cozedura
Visor
Cavidade
Porta
Vidro
Iluminação interior
Limpeza

Nº funções
Funções especiais
CookAssist
Funções automático

Vidro preto / Aço Inox

73 L

595 x 595 x 564 mm (larg x alto x prof)

Multifunções termoventilado

CookAssist

Multinível, 4 níveis

Visor LCD branco com comandos push pull ocultáveis

Plana, em cinzento. Inclui 1 guia telescópica

Full glass, fecho suave Smooth2Close

Quádruplo

Sim

Pirólise

10

9

42 receitas

Manter aquecido, fermentação, pizza, pão, pastelaria

FUN
EAN

116.0606.101
7612985785099

843 €

Acessórios incluídos

1

112.0624.895
Kit guias telescópicas



2

133.0622.109
Grelha
451 x 375,2 mm



3

133.0622.112
Tabuleiro profundo
480 x 420 x 30 mm



4

133.0622.113
Tabuleiro pastelaria
480 x 420 mm





MICRO-ONDAS COMBI MYTHOS

FMY 45 MW XS

Micro-ondas combi 45 cm

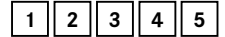
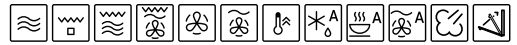

Acabamento	Vidro preto / Aço Inox
Capacidade	40 L
Dimensões	595 x 455 x 554 mm (larg x alto x prof)
Cavidade	Aço Inox
Potência Máx.	900 W
Potência Grill	1.600 W
Visor	Visor LCD branco com comandos push pull ocultáveis, temporizador
Porta	Fecho suave Smooth2Close, bloqueio infantil
Nº funções	9 (Micro-Ondas, Grill, Grelhador + MO, Turbo Grill, Turbo Grill + MO, Ar Forçado, Ar Forçado + MO, Aquecimento Rápido, Cookassist)
CookAssist	10 receitas automáticas + 7 funções especiais
Acessórios incluídos	Ver nota de rodapé

FUN 131.0606.105
EAN 7612985785235

1.045 €



Para aquecer pratos, utilizar a tampa para cobrir pratos.



Cavidade interior de 40 L. em aço inox.

Acessórios incluídos

1

133.0622.077
Prato giratório de vidro
Ø 350 mm



2

133.0622.052
Grelha grill
Ø 320 mm



3

133.0624.951
Tampa para cobrir pratos
Ø 270 mm



4

133.0622.073
Vaporeira de 2,5 L para cozinhar a vapor: verduras, frango, arroz o massa



5

133.0622.058
Tabuleiro 460 mm





AQUECEDOR DE PRATOS MYTHOS

FMY 14 DRW XS

Aquecedor de pratos



Acabamento
Dimensões
Voltagem
Frequência
Corrente eléctrica
Peso máximo
Funções

Vidro preto / Aço Inox
595 x 134,5 x 568 mm (larg x alto x prof)
220-240 V
50/60 Hz
18 A
25 Kg.

Pré-aquecimento de panelas e caçarolas
Pré-aquecimento de chávenas
Manter a comida quente

FUN
EAN

131.0611.212
7612985813570

772 €



MÁQUINA DE CAFÉ INTEGRADA MYTHOS

FMY 45 CM XS

Máquina de Café integrada



Acabamento	Vidro preto / Aço Inox
Dimensões	595 x 456 x 412 mm (larg x alto x prof)
Painel de controlo	Touch Control com LCD branco e fundo em preto
Iluminação	Sim
Potência máxima	1,35 kW
Capacidade depósito água	1,8 L
Capacidade depósito café em grão	200 g
Tipo de café	Café em grão ou moído
Níveis intensidade café	5
Número tamanho chávenas	5
Abertura	Suave
Funções	Stand By, ECO, cappuccino, água quente, intensidade do café (extra forte, forte, médio, suave, extra suave), tamanho da chávena (expresso, pequena, média, grande, caneca), número de chávenas, enxaguamento, descalcificação, café pré-moído (descafeinado), função de autolimpeza, auto
Acessórios incluídos	Moinho de café, guias corredeiras com tranca, 1 garrafa de leite, 1 colher de café.

FUN 131.0627.473
EAN 7612985906999

2.127 €



FORNO MARIS HYDRO

FMA 86 H BK

Forno hidrolítico multifunções

A



Acabamento	Vidro preto
Capacidade	71 L
Dimensões	595 x 595 x 570 mm (larg x alto x prof)
Tipo	Multifunção
Visor	Visor LCD branco com comandos
Cavidade	Plana, em cinzento
Porta	Fecho suave Smooth2Close
Vidro porta	Duplo, extraível, Sistema de Limpeza fácil Press to Clean
Iluminação interior	Sim
Limpeza	Hidrólise
Nº funções	8
Funções especiais	Pão

FUN 116.0606.098
EAN 7612985785068

624 €

FMA 86 H XS

Forno hidrolítico multifunções

A

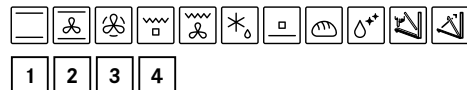

Acabamento	Vidro preto / Aço Inox
Capacidade	71 L
Dimensões	595 x 595 x 570 mm (larg x alto x prof)
Tipo	Multifunção
Visor	Visor LCD branco com comandos
Cavidade	Plana, em cinzento
Porta	Fecho suave Smooth2Close
Vidro porta	Duplo, extraível, Sistema de Limpeza fácil Press to Clean
Iluminação interior	Sim
Limpeza	Hidrólise
Nº funções	8
Funções especiais	Pão

FUN 116.0606.097
EAN 7612985785044

624 €

Acessórios opcionais

1
112.0624.354
Kit guias telescópicas
€ 36



Acessórios incluídos

2
133.0622.188
2 Grelhas
478,5 x 378 x 10 mm



3
133.0622.164
Tabuleiro profunda
475,5 x 364,5 mm



4
133.0622.153
Tabuleiro pastelaria
475,5 x 364,5 mm





FORNO SMART PYRO

FSM 97 P XS

Forno pirolítico

A+



1 2 3 4



Acabamento	Vidro preto / Aço Inox
Capacidade	71 L
Dimensões	595 x 595 x 570 mm (larg x alto x prof)
Tipo	Multifunção
Visor	Visor LED digital com comandos
Cavidade	Plana, em cinzento
Porta	Fecho suave Smooth2Close
Vidro porta	Triplo, extraível, Sistema de Limpeza Fácil Press to Clean
Iluminação interior	Sim
Limpeza	Pirólise
Nº funções	11
Funções automático	Pão e pastelaria

FUN **116.0606.096**
EAN **7612985785037**

647 €

Acessórios incluídos Forno

1

112.0624.354
Kit guias telescópicas



2

133.0622.188
2 Grelhas
478,5 x 378 x 10 mm



3

133.0622.164
Tabuleiro profunda
475,5 x 364,5 mm



4

133.0622.153
Tabuleiro pastelaria
475,5 x 364,5 mm





FORNO SMART HYDRO

FSM 86 H BK

Forno hidrolítico

A



FSM 86 H XS

Forno hidrolítico

A

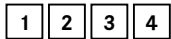
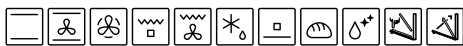

Acabamento	Vidro preto
Capacidade	71 L
Dimensões	595 x 595 x 570 mm (larg x alto x prof)
Tipo	Multifunção
Visor	Digital em branco com comandos
Cavidade	Plana, em cinzento
Porta	Fecho suave Smooth2Close
Vidro porta	Duplo, extraível, Sistema de Limpeza fácil Press to Clean
Iluminação interior	Sim
Limpeza	Hidrólise
Nº funções	8
Funções especiais	Pão

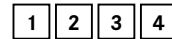
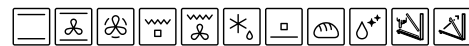

Acabamento	Vidro preto / Aço Inox
Capacidade	71 L
Dimensões	595 x 595 x 570 mm (larg x alto x prof)
Tipo	Multifunção
Visor	Digital em branco com comandos
Cavidade	Plana, em cinzento
Porta	Fecho suave Smooth2Close
Vidro porta	Duplo, extraível, Sistema de Limpeza fácil Press to Clean
Iluminação interior	Sim
Limpeza	Hidrólise
Nº funções	8
Funções especiais	Pão

FUN 116.0606.091
EAN 7612985784382

529 €

FUN 116.0605.990
EAN 7612985784375

529 €

Acessórios opcionais

1
112.0624.354
Kit guias telescópicas
€ 36



Acessórios incluídos

2
133.0622.188
2 Grelhas
478,5 x 378 x 10 mm



3
133.0622.164
Tabuleiro profunda
475,5 x 364,5 mm



4
133.0622.153
Tabuleiro pastelaria
475,5 x 364,5 mm



MICRO-ONDAS BK

FMW 250 CR2 G BK

Micro-ondas



Móvel	60 cm
Acabamento	Vidro preto
Dimensões	595 x 388 x 400 mm
Temporizador	95 min
Capacidade	25 L
Potência Máx.	900 W
Potência Grill	1.000 W
Visor	Digital LCD branco
Cavidade	Aço Inox
Funções	Grill, descongelação por tempo/peso, início rápido, 8 programas
Acessórios incluídos	Prato Ø 315 mm Grelha elevada cromada para grill

FUN 131.0391.304
EAN 7612981685522

499 €

MICRO-ONDAS XS

FSM 25 MW XS

Micro-ondas



Móvel	60 cm
Acabamento	Vidro preto / Aço Inox
Dimensões	595 x 388 x 401 mm
Temporizador	95 min
Capacidade	25 L
Potência Máx.	900 W
Potência Grill	1.000 W
Visor	Digital LCD branco com comandos Touch
Cavidade	25 L
Funções	6, 8 programas automáticos. Grill, descongelação por tempo/peso
Acessórios incluídos	Prato Ø 315 mm Grelha elevada cromada para grill

FUN 131.0627.471
EAN 7612985906982

475 €



FORNO EKKO

FMXO 86 S XS

Forno 90 cm



Móvel
Dimensões
Comandos
Capacidade
Visor
Vidro

Nº funções

Acessórios incluídos

FUN
EAN

90 cm

893 x 477 x 538 mm (larg x alto x prof)

Mecânicos

84 L

Visor Digital vermelho

Full glass, 2 vidros

8, Multifunção

1 Tabuleiro profundo, 1 Grelha

**116.0613.109
7612985818797**

974 €

FICHA TÉCNICA FORNOS

Modelo	FMY 99 HS XS	FMY 99 P XS	FMY 98 P XS	FMA 86 H BK	FMA 86 H XS	FSM 97 P XS	FSM 86 H BK	FSM 86 H XS
Código FUN	116.0613.706	116.0613.708	116.0606.101	116.0606.098	116.0606.097	116.0606.096	116.0606.091	116.0605.990
CARACTERÍSTICAS PRINCIPAIS								
Família	MYTHOS	MYTHOS	MYTHOS	MARIS	MARIS	SMART	SMART	SMART
Acabamento	Inox	Inox	Inox	Preto	Inox/Preto	Inox	Preto	Inox/Preto
Tipologia	Multifunções Full Steam	Multifunções termoventilado	Multifunções termoventilado	Multifunções termoventilado	Multifunções termoventilado	Multifunções termoventilado	Multifunções termoventilado	Multifunções termoventilado
Cozedura multinível	Sim	Sim	Sim	Sim	Sim	Sim	Sim	Sim
Tipo de programador	Eletrónico	Eletrónico	Eletrónico	Eletromecânico	Eletromecânico	Eletrónico	Eletromecânico	Eletromecânico
Visor	Visor TFT	Visor TFT	Visor LCD	Visor digital	Visor digital	Visor LED	Visor digital	Visor digital
Temporizador	Programador Início/Final cozedura	Programador Início/Final cozedura	Programador Início/Final cozedura	Programador Início/Final cozedura	Programador Início/Final cozedura	Programador Início/Final cozedura	Programador Início/Final cozedura	Programador Início/Final cozedura
Visor	Cores	Cores	Branco	Branco	Branco	Branco	Branco	Branco
Visor tátil	Sim	Sim	-	Sim	Sim	Sim	Sim	Sim
Tipo de comandos	-	-	Push Pull	Standard	Standard	Standard	Standard	Standard
Cor / Material comando	-	-	Preto mate/ Metal	Preto mate / termoformado	Preto mate/ termoformado	Inox / Metal	Inox / Metal	Inox / Metal
Cor / Material puxador	Inox / Metal	Inox / Metal	Inox / Metal	Inox / Metal	Inox / Metal	Inox / Metal	Inox / Metal	Inox / Metal
Dimensões da cavidade (L)	73	73	73	71	71	71	71	71
Tipo da cavidade	Plana	Plana	Plana	Plana	Plana	Plana	Plana	Plana
Cor da cavidade	Cinzento	Cinzento	Cinzento	Cinzento	Cinzento	Cinzento	Cinzento	Cinzento
Porta Smooth 2 close	Sim	Sim	Sim	Sim	Sim	Sim	Sim	Sim
Porta "Full Glass"	Sim	Sim	Sim	-	-	-	-	-
Porta extraível - Press to Clean	-	-	-	Sim	Sim	Sim	Sim	Sim
Número de vidros	3	4 (GIFAM)	4 (GIFAM)	2	2	3 (GIFAM)	2	2
Iluminação da cavidade	Sim	Sim	Sim	Sim	Sim	Sim	Sim	Sim
Limpeza	Hidrólise	Pirólise	Pirólise	Hidrólise	Hidrólise	Pirólise	Hidrólise	Hidrólise
FUNÇÕES								
Número de funções	19	17	10	8	8	9	8	8
Funções especiais	15	15	9	1	1	2	1	1
Cozedura a vapor	Sim	-	-	-	-	-	-	-
Cookassist	Sim, 60 receitas	Sim, 42 receitas	Sim, 42 receitas	-	-	-	-	-
Manter quente	Sim	Sim	Sim	-	-	-	-	-
Fermentar	Sim	Sim	Sim	-	-	-	-	-
Pizza	Sim	Sim	Sim	-	-	-	-	-
Pão	Sim	Sim	Sim	Sim	Sim	Sim	Sim	Sim
Pastelaria	Sim	Sim	Sim	-	-	Sim	-	-
Descongelção	Sim	Sim	-	-	-	-	-	-
ACESSÓRIOS								
Grelhas	2	2	2	2	2	2	2	2
Tabuleiro para gotas	1	1	1	1	1	1	1	1
Tabuleiro profundo	-	1	1	1	1	1	1	1
Tabuleiro de cozedura a vapor	1	-	-	-	-	-	-	-
Guias telescópicas	1	1	1	Opcional	Opcional	1	Opcional	Opcional
CARACTERÍSTICAS TÉCNICAS								
Classe energética	A+	A+	A+	A	A	A+	A	A
Consumo de energia - Função estática w(kWh/ciclo)	0,91	0,91	0,91	0,99	0,99	0,89	0,99	0,99
Consumo de energia - Função termoventilada (kWh/ciclo)	0,70	0,70	0,70	0,81	0,81	0,69	0,81	0,81
Temperatura até (°C)	30-250	30-250	30-250	50-250	50-250	40-250	50-250	50-250
Potência máxima nominal (W)	3.650	3.650	3.650	2.750	2.750	3.300	2.750	2.750
Corrente (A)	13/16	13/16	13/16	13	13	13/16	13	13
Tensão (V)	220-240	220-240	220-240	220-240	220-240	220-240	220-240	220-240
Frequência (Hz)	50	50	50/60	50/60	50/60	50/60	50/60	50/60
DIMENSÕES								
Dimensões produto AxLxP (mm)	595 x 595 x 564	595 x 595 x 564	595 x 595 x 564	595 x 595 x 570	595 x 595 x 570	595 x 595 x 570	595 x 595 x 570	595 x 595 x 570
Dimensões produto embalado AxLxP (mm)	690 x 630 x 650	690 x 630 x 650	690 x 630 x 650	670 x 640 x 650	670 x 640 x 650	670 x 640 x 650	670 x 640 x 650	670 x 640 x 650
Peso líquido / total (kg)	40,8 / 42,8	40,8 / 42,8	35,5 / 37,5	29,6 / 31,1	29,6 / 31,1	31 / 32,5	29,9 / 31,4	29,9 / 31,4

FICHA TÉCNICA MICRO-ONDAS

Modelo	FMY 45 MW XS	FSM 25 MW XS	FMW 250 CR2 G BK
FUN	131.0606.105	131.0627.471	131.0391.304
EAN	7612985785235	7612985906982	7612981685522
CARACTERÍSTICAS PRINCIPAIS			
Família	MYTHOS	XS	BLACK
Tipo	Combi	Micro-ondas grill encastre	Micro-ondas grill encastre
Capacidade Cavidade (L)	40	25	25
Potência máx. (W)	900	1.450	900
Potência grill (W)	1.600	1.000	1.000
Potência de saída (W)	-	900	-
Alimentação eléctrica	220-240 V ~50 Hz	230 V ~50 Hz	230 V ~50 Hz
Cabo alimentação (mm)	Sim	Sim	Sim
Cor	Aço Inox	Preto / Aço Inox	Preto
Cor comandos	-	-	-
Cavidade	Aço Inox	Aço Inox	Aço Inox
Cor LED	Branco	Branco	Branco
Prato giratório em vidro	-	Sim	Sim
Diâmetro prato de vidro (mm)	350	315	315
Painel de controlo	-	Preto	Preto
Botão abertura porta	Porta rebatível	Comando táctil	Botão pulsador
Tabuleiro	Sim	Sim	-
Grelha grill	Sim	Sim	Sim
Vaporeira	Sim	-	-
Tampa	Sim	-	-
Bloqueio infantil	Sim	Sim	Sim
Temporizador (min)	Sim	-	-
FUNÇÕES			
Micro-ondas	Sim	Sim	Sim
Cozedura grill	Sim	-	-
Cozedura grill ou combinada	Sim	Sim	Sim
Turbo grill	Sim	-	-
Turbo grill ou combinada	Sim	-	-
Ar forçado	Sim	-	-
Ar forçado ou combinada	Sim	-	-
Aquecimento rápido	Sim	-	-
Descongelação automática	Sim	Sim	Sim
Aquecimento automático	Sim	Sim	Sim
Vapor automático	Sim	-	-
Cozedura automático	Sim	-	-
MENUS AUTOMÁTICOS			
A-1 Pizza	-	Sim	Sim
A-2 Carne	-	Sim	Sim
A-3 Verduras	-	Sim	Sim
A-4 Massa	-	Sim	Sim
A-5 Batatas	-	Sim	Sim
A-6 Peixe	-	Sim	Sim
A-7 Bebidas quentes	-	Sim	Sim
A-8 Milho	-	Sim	Sim
POTÊNCIA			
Micro-ondas 100% (W)	-	900	-
Micro-ondas 80% (W)	-	720	-
Micro-ondas 50% (W)	-	450	-
Micro-ondas 30% (W)	-	270	-
Micro-ondas 10% (W)	-	90	-
Grill (W)	-	1.000	-
DIMENSÕES			
Dimensões produto AxLxP (mm)	455 x 595 x 554	328 x 368 x 206	595 x 401 x 388
Dimensões produto embalado AxLxP (mm)	630 x 690 x 650	560 x 500 x 380	-
Peso líquido / total (kg)	-	19,5/22	-

DESENHOS TÉCNICOS

FORNOS

MYTHOS

VAPOR / PYRO TFT / PYRO LCD

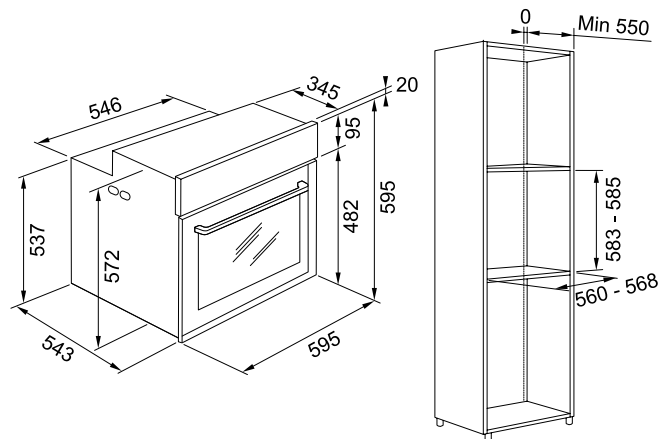

MARIS

HYDRO

SMART

HYDRO / PYRO

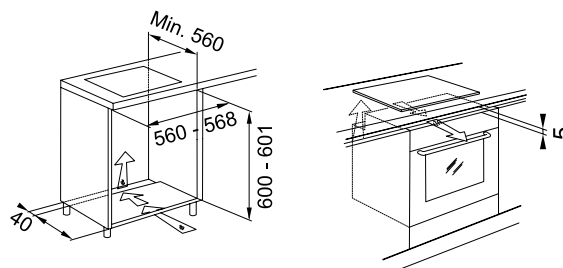
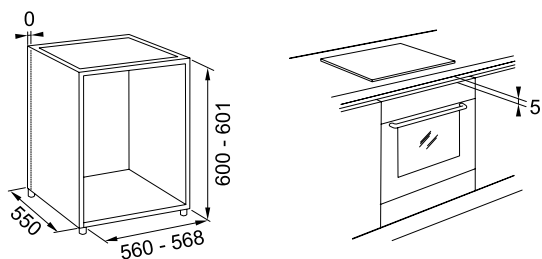
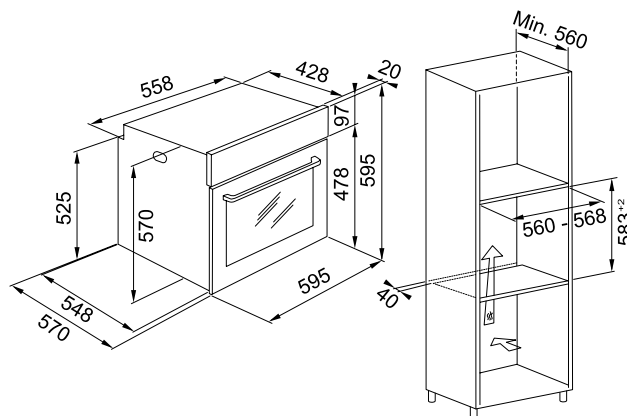

MICRO-ONDAS

MYTHOS / MARIS / SMART

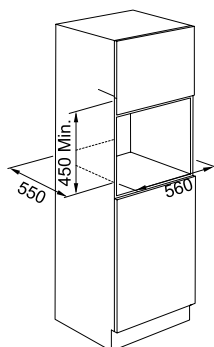
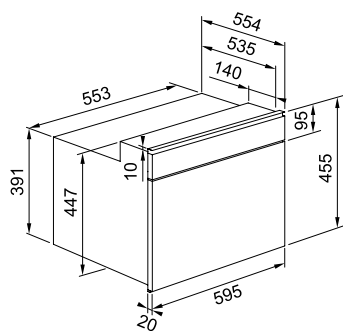

BLACK / XS

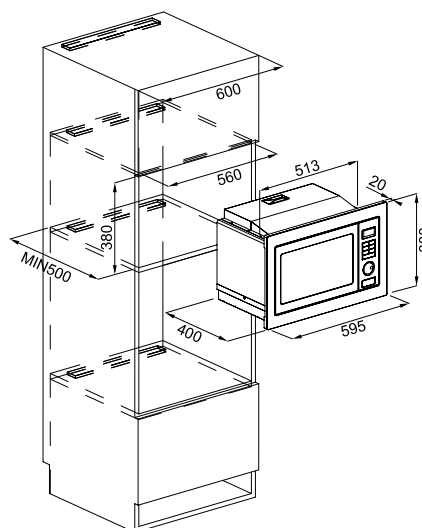



PLACAS DE COZEDURA

GUIA DE SELEÇÃO 192

INDUÇÃO. A COZEDURA QUE SE ADAPTA
A CADA COZINHA 194

INDUÇÃO COM ASPIRAÇÃO. A SOLUÇÃO 2 EM 1 202

GÁS. COMBINE TRADIÇÃO COM INOVAÇÃO 204

PLACAS DE INDUÇÃO COM ASPIRAÇÃO

MYTHOS 2GETHER 206

MARIS 2GETHER 207

PLACAS DE INDUÇÃO

MYTHOS 209

MARIS 211

SMART 212

VITROCERÂMICA 215

PLACAS A GÁS

MYTHOS 216

GLASS LINEAR 219

SMART 220

LINEAR 221

FICHA TÉCNICA 222

DESENHOS TÉCNICOS 224

GUIA DE SELEÇÃO

INDUÇÃO

8 ZONAS



**MYTHOS 2GETHER
FMY 839 HI 2.0**
Pág. 206

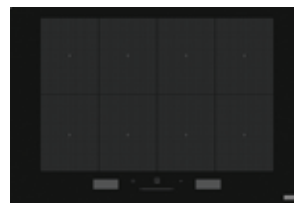

MYTHOS FMY 808 I FP BK
Pág. 209



**MARIS 2GETHER
FMA 839 HI** Pág. 207

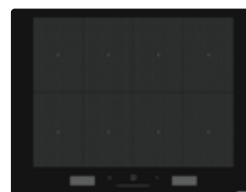

MYTHOS FMY 658 I FP BK
Pág. 209

4 ZONAS



MARIS FMA 804 I F BK Pág. 211



SMART FSM 804 I B BK Pág. 212



MARIS FMA 654 I F BK Pág. 211



SMART FSM 654 I B BK Pág. 213

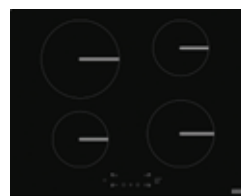

SMART FSM 654 I BK Pág. 213

2 ZONAS

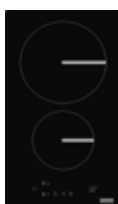

SMART FSM 302 I BK Pág. 213

VITROCERÂMICA

4 ZONAS



FHR 604 C T BK Pág. 215

GÁS

5 ZONAS



MYTHOS FHCR 755 4G TC HE BK C Pág. 216



FHCR 905 4G TC HE BK C Pág. 216



GLASS LINEAR FHNS 705 4G TC BK C Pág. 219



SMART FSHM 755 4G DCL XS C Pág. 220

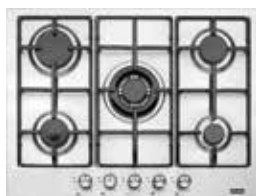

LINEAR FHNL 705 4G TC XS E Pág. 221

4 ZONAS



GLASS LINEAR FHNS 604 4G BK C Pág. 219



MYTHOS FHCR 604 4G HE BK C Pág. 217



SMART FSHM 604 4G DCL XS C Pág. 220

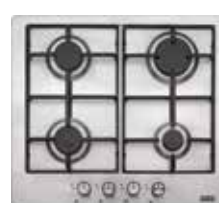

LINEAR FHNL 604 4G XS E Pág. 221

1 o 2 ZONAS



MYTHOS FHCR 302 2G HE BK C Pág. 217



MYTHOS FHCR 301 1TC HE BK C Pág. 217



INDUÇÃO. A COZEDURA QUE SE ADAPTA A CADA COZINHA

A tecnologia de indução permite consumir menos energia e cozinhar mais rapidamente, porque 90% do calor é destinado a aquecer o recipiente, em contraste com os 55% das placas de cozinha tradicionais.

Quando o recipiente utilizado entra em contacto com a base ferromagnética, fecha-se o campo eletromagnético e o calor é transmitido diretamente para o recipiente. Utensílios adequados para indução: panelas de material ferromagnético, esmalte e aço inoxidável com base ferromagnética.

As nossas três coleções (Mythos, Maris e Smart) cobrem todas as necessidades em termos de tecnologia, funcionalidade e dimensões, apresentando um desempenho extraordinário.



PRESTAÇÕES



FLEXI PRO

Esta função permite uma distribuição ótima do calor por todas as zonas!

Com o sistema de zonas combinadas Flexi Pro, a superfície de cozedura torna-se completamente flexível, permitindo cozinhar em qualquer parte da zona de cozedura. É uma função ideal para receitas que requeiram uma ampla zona de cozedura, como uma paelha.



PROCOOK

O nível de calor perfeito, mesmo a tempo!

Utilizada em cozinhas profissionais, esta função permite tirar partido de diferentes níveis de potência, simplesmente movendo os recipientes da zona dianteira para a zona traseira.



FUNÇÃO BOOSTER EM CADA ZONA

Em apenas uns segundos, o calor atinge o nível máximo para uma cozedura mais rápida. Ideal para ferver água em poucos segundos ou aquecer grandes volumes em pouco tempo.



DESIGN SUPERIOR

Design high-tech sem moldura, para uma instalação à face nivelada com a bancada, ideal para ambientes modernos e minimalistas.



PAINEL DE CONTROLO TÁTIL

O painel de controlo tátil com LED e deslizador central permite gerir as zonas de indução (até 8 zonas) de forma cómoda e intuitiva, para ter tudo sob controlo.

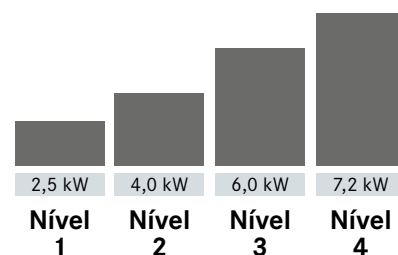

CONTROLO DE NÍVEL DE POTÊNCIA MÁXIMO

Esta função evita avarias ou sobrecargas da rede. Graças ao limitador de potência, é possível regular o nível de potência em função da necessidade. Existem quatro níveis diferentes e fáceis de regular (7,4 Kw para a placa Mythos e 7,2 Kw para as placas Maris e Smart).

FUNÇÕES DE COZEDURA AUTOMÁTICAS

Obtenha o resultado de cozedura perfeito com as funções automáticas!



Banho-maria / Derreter

Temperatura ideal para derreter sem risco de queimar os alimentos.



Grill

Grelhar em função da espessura. Ao atingir a temperatura ideal, a placa emite um aviso acústico e mantém o nível de temperatura constante.



Manter quente

Permite manter os seus cozinhados quentes enquanto espera para os servir à mesa; temperatura ideal para evaporar lentamente o líquido.



Saltear

Função que permite pré-aquecer a frigideira para saltear os alimentos.



Cozedura suave / Lume brando

Temperatura ideal para cozinhar em lume brando, sem risco de queimar os alimentos.



Assistente de cozedura na gama Mythos

Cozinhar com o assistente de cozedura torna a preparação dos alimentos mais simples e extremamente satisfatória: até 63 receitas automáticas disponíveis, receitas com instruções detalhadas ou a opção de elaborar cada receita com total liberdade.



Ferver

Levar a água à ebulição e mantê-la neste ponto com o menor consumo energético.



Total Flex

Flexibilidade total para agrupar zonas de cozedura.



Café Moka

Função pensada para cafeteira italiana.



FÁCIL INSTALAÇÃO



PLACA DE INDUÇÃO
MYTHOS



PLACA DE INDUÇÃO
MARIS



PLACA DE INDUÇÃO
SMART

1

Não requer ventilação frontal se forem cumpridas as instruções de instalação indicadas no manual do utilizador.

2

Espessura mínima na bancada
Com gavetas por baixo: 12 mm
Com forno por baixo: 28 mm

3

A estrutura plana permite instalar a placa diretamente sobre a bancada (tem apenas 0,5 mm de altura)

DESENHO

PLACA DE INDUÇÃO MYTHOS

Potência regulável
de 2,5 a 7,4 kW

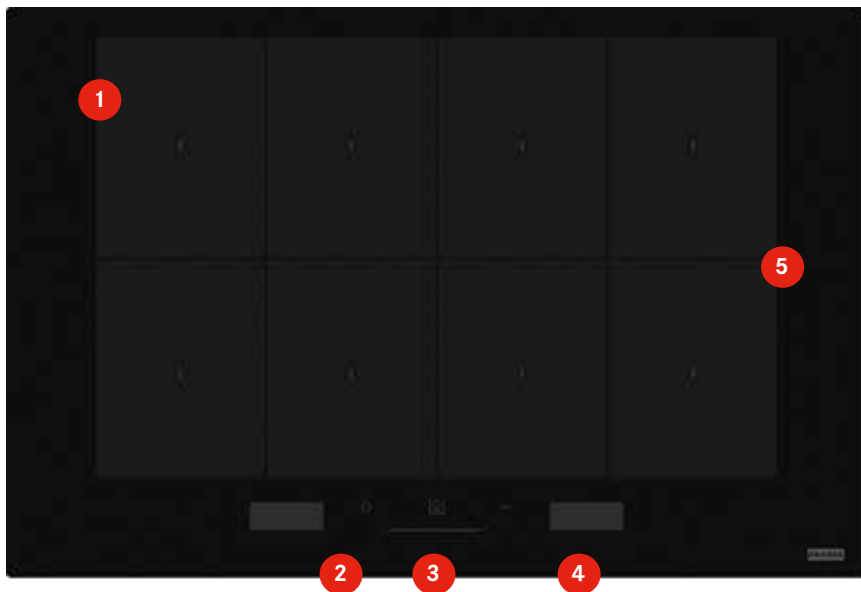

FUNÇÕES

- > Assistente de cozedura CookAssist com 63 receitas
- > Funções automáticas: banho-maria/derreter, ferver, manter quente, cozedura suave/lume brando, grill, saltear, café moka
- > Flexi Pro
- > ProCook
- > Booster em cada zona
- > Controlo do nível de potência máximo
- > Bloqueio de segurança

- 1 Pormenor de serigrafia das zonas 2 Seletor tátil da zona de cozedura

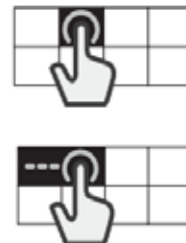
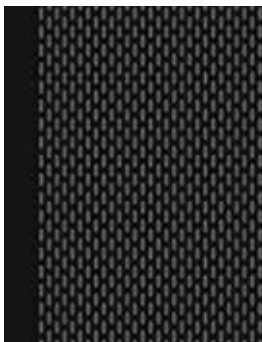

- 3 Touch Control slider



18 Níveis de potência + Booster

- 4 Assistente de cozedura tátil



63 receitas automáticas e instruções passo a passo.

- 5 Total Flex - 8 zonas de cozedura

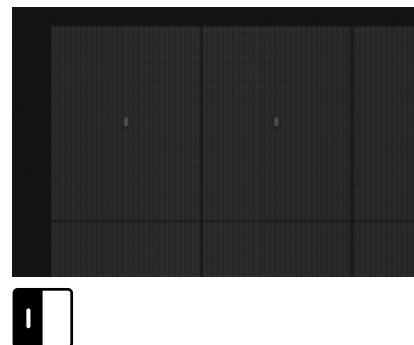

As oito zonas de cozedura e os 5 mm de espessura tornam esta placa incrivelmente funcional e vanguardista, sem necessidade de ventilação frontal.

DESIGN

PLACA DE INDUÇÃO MARIS

Potência regulável

de 2,5 a 7,2 kW

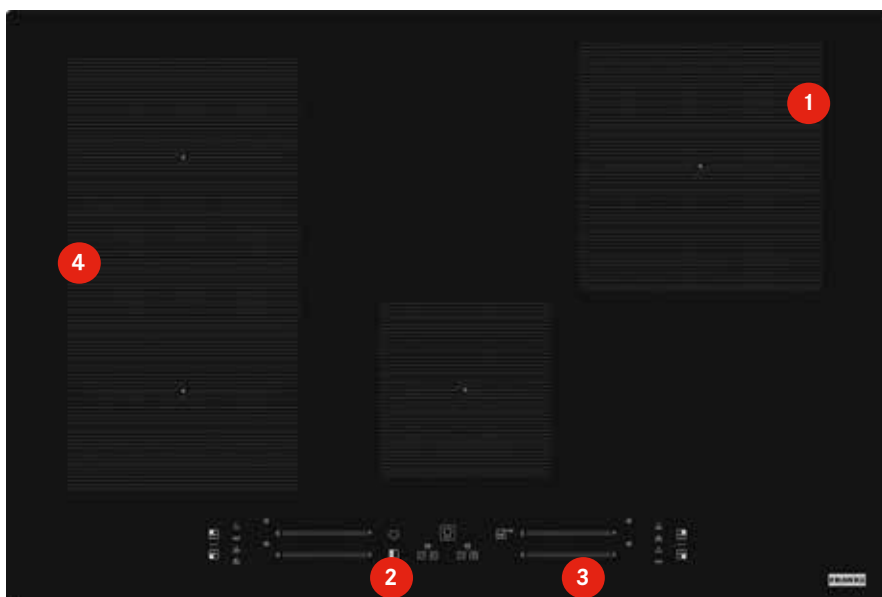

FUNÇÕES

- > Zona Flexi
- > Funções automáticas: banho-maria/derreter, ferver, manter quente, cozedura suave/lume brando
- > Booster em cada zona
- > Controlo do nível de potência máximo
- > Bloqueio de segurança

1 Pormenor de serigrafia das zonas



2 Funções de cozedura automáticas

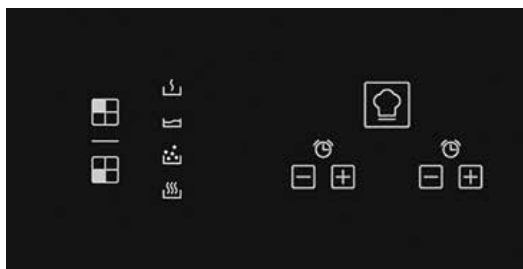

3 Touch Control slider

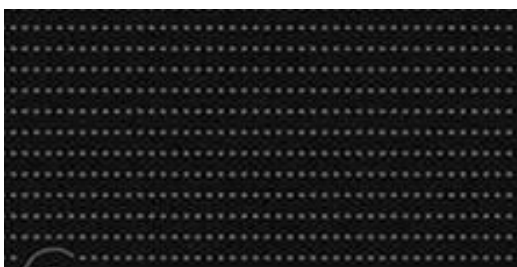

18 Níveis de potência + Booster

4 Zona Flexi - 4 zonas de cozedura



Permite combinar duas zonas, ampliando a zona de cozedura para utilizar panelas e frigideiras grandes.

PLACA DE INDUÇÃO SMART

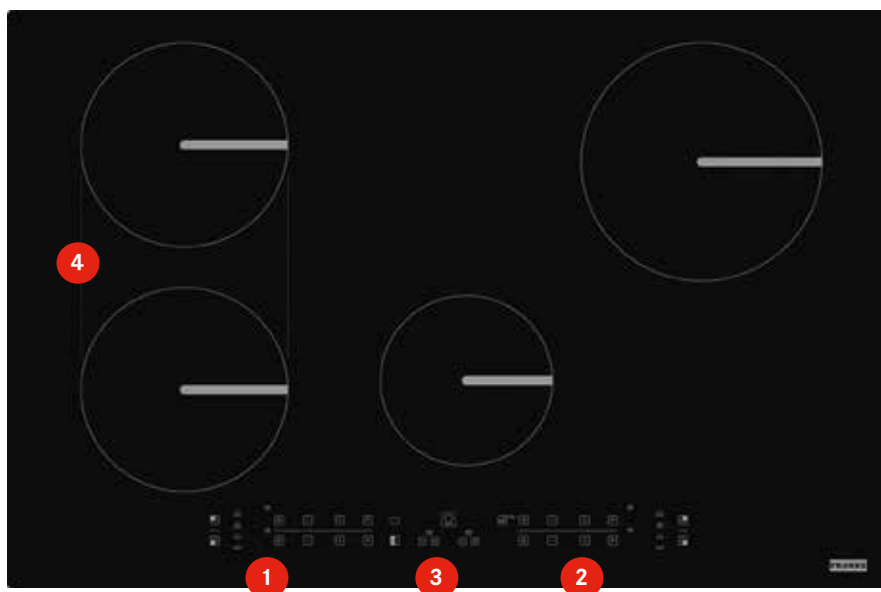

FUNÇÕES

- > Funções automáticas: banho-maria/derreter, ferver, manter quente, cozedura suave/lume brando.
- > Função ponte
- > Booster em cada zona
- > Controlo do nível de potência máximo.

1 Seletor tátil da Zona de cozedura

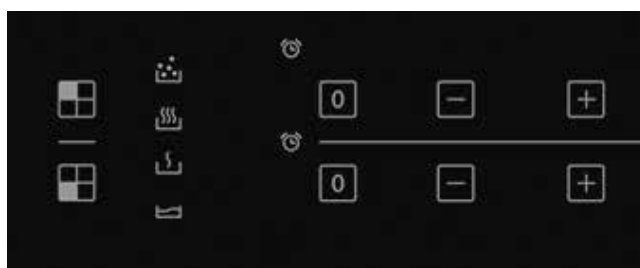

2 Touch Control slider



3 Funções de cozedura automáticas

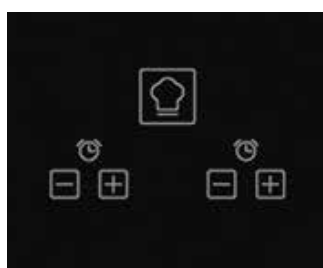

9 Níveis de potência + Booster

4 Função ponte





A+++

INDUÇÃO COM ASPIRAÇÃO. A SOLUÇÃO 2 EM 1

As placas de indução com extração incorporada oferecem uma excelente cozedura e uma extração ótima, sem renunciar à maior eficiência energética do mercado. Além disso, são uma solução compacta e funcional para ambientes tipo ilha, abertos para a sala.

PRESTAÇÕES



INTEGRAÇÃO PERFEITA

A perfeita integração do exaustor na placa oferece uma solução elegante e funcional, que permite mover facilmente os utensílios entre as zonas de cozedura.



GRANDE CAPACIDADE DE ASPIRAÇÃO

Ao iniciar a cozedura, o extrator é ativado automaticamente e proporciona a aspiração e pressão necessárias em cada momento (até 700 m³/h). Conta com três temperaturas pré-estabelecidas e combina diferentes zonas de cozedura, para que funcionem como uma zona única.



SOLIDEZ DOS MATERIAIS

A grelha de ferro fundido é resistente ao calor e está totalmente alinhada com a placa, permitindo utilizar toda a largura da mesma de forma cómoda e funcional. Além disso, a grelha é fácil de limpar na máquina de lavar loiça.



FUNCIONALIDADE NAS DIMENSÕES

O espaço reduzido que ocupa no interior do móvel permite aproveitar a gaveta interior ao máximo.

SLIM
DEBAJO DE LA PLACA
DE COCCIÓN

GÁS. COMBINE TRADIÇÃO COM INOVAÇÃO



Materiais como o vidro, em combinação com grelhas de metal fundido, oferecem um toque clássico às cozinhas mais contemporâneas e sofisticadas. Graças ao corte automático do gás, segurança face a derrames inesperados ou correntes de ar está garantida.



COLEÇÃO MYTHOS

A coleção Mythos seduz pelo seu desenho elegante sobre vidro negro. Os queimadores planos altamente eficientes oferecem o melhor rendimento e uma considerável poupança energética, graças à chama vertical, que dirige o calor diretamente para o recipiente.





MYTHOS 2GETHER

FMY 839 HI 2.0

Placa de indução com exaustor integrado

A+++



Ligação automática entre
placa e exaustor

Potência máxima
Níveis de potência
Booster
Iluminação
Temporizador
Indicador de
Função
Níveis de temperatura

4 elementos indução

2 zonas Flexi

Totais

Vidro preto
FUN
EAN

7.620 W
9 + booster
4 zonas
LED branco
4 zonas com apagamento automático
Bloqueio de segurança
Ponte automático
3 pré-estabelecidos
(42°C derreter - 74°C manter quente -
92°C cozer a lume brando)
210 x 190mm de 2.100W
e 3.000W com booster
210 x 390 mm de 3.700W
830 x 520 mm

340.0597.249
7612985753333

3.101 €

Ver acessórios e mais informação na secção de exaustores,
na pág. 241 >



MARIS 2GETHER

FMA 839 HI

Placa de indução com exaustor integrado

A++



Ligação automática entre placa e exaustor

Potência máxima	7.620 W
Níveis de potência	10
Booster	2 zonas
SuperBooster	2 zonas
Iluminação	LED vermelho
Temporizador	4 zonas com apagamento automático
Indicador de Função	Bloqueio de segurança
Níveis de temperatura	Ponte automático
	3 pré-estabelecidos
	(42°C derreter - 74°C manter quente - 92°C cozer a lume brando)
4 elementos indução	210 x 190mm de 2.100W e 3.000W com booster
2 zonas Flexi	210 x 390 mm de 3.700W
Totais	830 x 520 mm

Vidro preto
FUN
EAN

340.0595.364
7612985747400

2.115 €

Ver acessórios e mais informação na secção de exaustores, na pág. 243 >



PLACA DE INDUÇÃO MYTHOS

FMY 808 I FP BK

Placa de Indução Flexi Pro

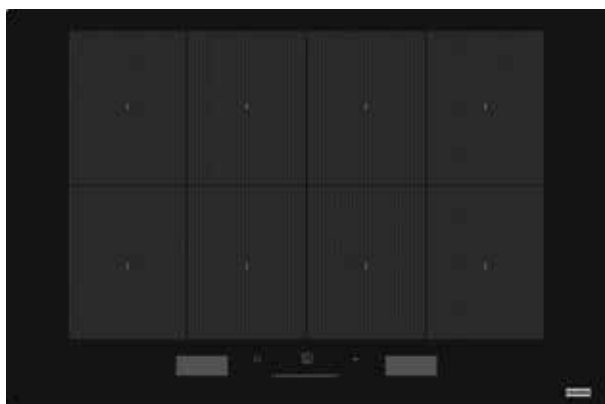

Dimensões	770 x 510 mm
Encastre	750 x 480 mm
Instalação	Encastre ou à face
Profundidade	510 mm
Número de zonas	8
Painel de controlo	Visor duplo LCD com Touch Control e Slider central
Níveis de potência	Progressivos de 1 a 18 + Booster
Potência de cada zona	1.200W, Booster 1.800W
Temporizador	Fim de cozedura para cada zona
Regulador de potência	2,5W - 4kW - 6kW - 7,4kW
Funções	<ul style="list-style-type: none"> - Assistente de cozedura CookAssist com 63 receitas - Flexi Pro - ProCook - Booster em cada zona - Controlo do nível de potência máximo - Bloqueio de segurança
Funções automáticas	<ul style="list-style-type: none"> - Banho-maria/derreter, ferver, manter quente, escalfar/lume brando, grill, saltear, função café mokka

FUN 108.0613.588
EAN 7612985820455

1.639 €

FMY 658 I FP BK

Placa de Indução Flexi Pro

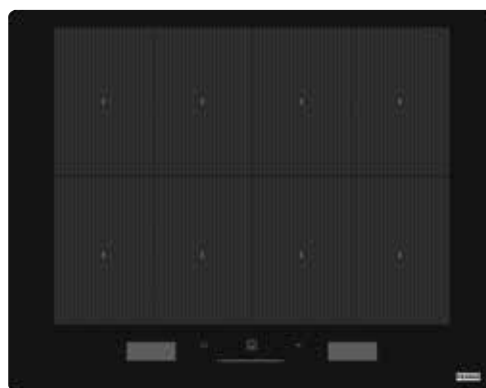

Dimensões	650 x 510 mm
Encastre	560 x 480 mm
Instalação	Encastre ou à face
Profundidade	510 mm
Número de zonas	8
Painel de controlo	Visor duplo LCD com Touch Control e Slider central
Níveis de potência	Progressivos de 1 a 18 + Booster
Potência de cada zona	1.200W, Booster 1.800W
Temporizador	Fim de cozedura para cada zona
Regulador de potência	2,5W - 4kW - 6kW - 7,4kW
Funções	<ul style="list-style-type: none"> - Assistente de cozedura CookAssist com 63 receitas - Flexi Pro - ProCook - Booster em cada zona - Controlo do nível de potência máximo - Bloqueio de segurança
Funções automáticas	<ul style="list-style-type: none"> - Banho-maria/derreter, ferver, manter quente, escalfar/lume brando, grill, saltear, função café mokka

FUN 108.0613.587
EAN 7612985820448

1.402 €



PLACA DE INDUÇÃO MARIS

FMA 804 I F BK

Placa de Indução Flexi



Dimensões	770 x 510 mm
Encastre	750 x 480 mm
Instalação	Encastre ou à face
Profundidade	510 mm
Número de zonas	4
Painel de controlo	Controlos táteis deslizantes para cada zona de cozedura
Níveis de potência	Progressivos de 1 a 18 + Booster
Temporizador	Fim de cozedura para cada zona
Regulador de potência	2,5W - 4kW - 6kW - 7,2kW
Funções	<ul style="list-style-type: none"> - 4 (2 para cada zona) - Zona Flexi - Booster em cada zona - Controlo do nível de potência máximo - Bloqueio de segurança

Características por zona	<p>> Zona dianteira esquerda:</p> <p>Diâmetro 200 x 170 mm Potência 1.750 W Booster 2.200 W Funções automáticas: ferver e cozedura suave (lume brando)</p> <p>> Zona traseira esquerda:</p> <p>Diâmetro 200 x 170 mm Potência 1.750 W Booster 2.200 W Funções automáticas: derreter (banho-maria), manter quente</p> <p>> Zona dianteira direita:</p> <p>Diâmetro 145 mm Potência 1.200 W Booster 1.600 W Funções automáticas: derreter (banho-maria), manter quente</p> <p>> Zona traseira direita:</p> <p>Diâmetro 210 mm Potência 2.100 W Booster 3.000 W Funções automáticas: ferver e cozedura suave (lume brando)</p>
--------------------------	---

FUN 108.0606.112
EAN 7612985785303

766 €

FMA 654 I F BK

Placa de Indução Flexi



Dimensões	650 x 510 mm
Encastre	560 x 480 mm (492 max)
Instalação	Encastre ou à face
Profundidade	510 mm
Número de zonas	4
Painel de controlo	Controlos táteis deslizantes para cada zona de cozedura
Níveis de potência	Progressivos de 1 a 18 + Booster
Temporizador	Fim de cozedura para cada zona
Regulador de potência	2,5W - 4kW - 6kW - 7,2kW
Funções	<ul style="list-style-type: none"> - 4 (2 para cada zona) - Zona Flexi - Booster em cada zona - Controlo do nível de potência máximo - Bloqueio de segurança

Características por zona	<p>> Zona dianteira esquerda:</p> <p>Diâmetro 200 x 170 mm Potência 1.750 W Booster 2.200 W Funções automáticas: ferver e cozedura suave (lume brando)</p> <p>> Zona traseira esquerda:</p> <p>Diâmetro 200 x 170 mm Potência 1.750 W Booster 2.200 W Funções automáticas: derreter (banho-maria), manter quente</p> <p>> Zona dianteira direita:</p> <p>Diâmetro 145 mm Potência 1.200 W Booster 1.600 W Funções automáticas: derreter (banho-maria), manter quente</p> <p>> Zona traseira direita:</p> <p>Diâmetro 210 mm Potência 2.100 W Booster 3.000 W Funções automáticas: ferver e cozedura suave (lume brando)</p>
--------------------------	---

FUN 108.0606.111
EAN 7612985785297

695 €



PLACA INDUÇÃO SMART

FSM 804 I B BK

Placa de Indução Ponte



Dimensões
Encastre
Instalação
Profundidade
Número de zonas
Painel de controlo

Níveis de potência
Temporizador
Regulador de potência
Funções

> Zona dianteira Esq.:

Diâmetro **180 mm**
Potência **1.800 W**
Booster **2.100 W**
Funções automáticas:
**derreter (banho-maria),
manter quente**

> Zona Posterior Esq.:

Diâmetro **180 mm**
Potência **1.800 W**
Booster **2.100 W**
Funções automáticas:
**ferver e cozedura
suave (lume brando)**

770 x 510 mm
750 x 480 mm
Encastre ou à face
510 mm

4

Touch control para cada zona de cozedura, dígitos em vermelho

Progressivos de 1 a 9 + Booster

Fim de cozedura para cada zona
2,5W - 4kW - 6kW - 7,2kW

Zona Ponte, Booster em cada zona, Controlo do nível de potência máximo, Bloqueio de segurança

> Zona dianteira Dir.:

Diâmetro **145 mm**
Potência **1.200 W**
Booster **1.600 W**
Funções automáticas:
**derreter (banho-maria),
manter quente**

> Zona Posterior Der.:

Diâmetro **210 mm**
Potência **2.100 W**
Booster **3.000 W**
Funções automáticas:
**ferver e cozedura
suave (lume brando)**

FUN
EAN

108.0606.110
7612985785280

689 €

PLACA INDUÇÃO SMART

FSM 654 I B BK

Placa de Indução Ponte

Potência regulável de 2,5 a 7,2 kW



Dimensões
Encastre
Instalação
Profundidade
Número de zonas
Painel de controlo

Níveis de potência
Temporizador
Regulador de potência

Funções

650 x 510 mm
560 x 480 mm (492 max)
Encastre ou à face
510 mm

4

Touch control para cada zona de cozedura, dígitos em vermelho

Progressivos de 1 a 9 + Booster

Fim de cozedura para cada zona

2,5W - 4kW - 6kW - 7,2kW

Zona Ponte, Booster em cada zona, Controlo do nível de potência máximo, Bloqueio de segurança

> Zona dianteira Esq.:

Diâmetro **145 mm**
Potência **1.200 W**
Booster **1.600 W**
Funções automáticas:
derreter (banho-maria), manter quente

> Zona Posterior Esq.:

Diâmetro **210 mm**
Potência **2.100 W**
Booster **3.000 W**
Funções automáticas:
ferver e cozedura suave (lume brando)

> Zona dianteira Dir.:

Diâmetro **180 mm**
Potência **1.800 W**
Booster **2.100 W**
Funções automáticas:
derreter (banho-maria), manter quente

> Zona Posterior Dir.:

Diâmetro **180 mm**
Potência **1.800 W**
Booster **2.100 W**
Funções automáticas:
ferver e cozedura suave (lume brando)

FUN 108.0606.108
EAN 7612985785266

588 €



FSM 654 I BK

Placa de Indução

Potência regulável de 2,5 a 7,2 kW

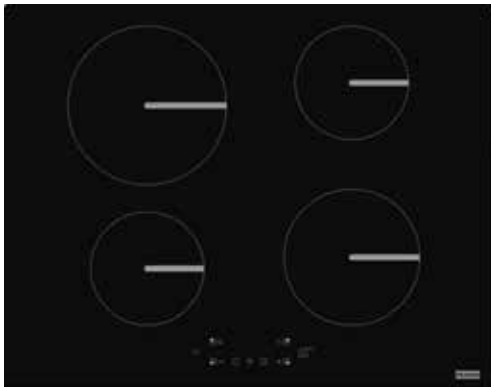

Dimensões
Encastre
Instalação
Profundidade
Número de zonas
Painel de controlo

Níveis de potência
Temporizador
Regulador de potência
Funções

650 x 510 mm
560 x 480 mm (492 max)
Encastre ou à face
500 mm

4

Touch control para cada zona de cozedura, dígitos em vermelho

Progressivos de 1 a 9 + Booster

Fim de cozedura para cada zona

2,5W - 4kW - 6kW - 7,2kW

Booster em cada zona, Controlo do nível de potência máximo, Bloqueio de segurança

> Zona dianteira Esq.:

Diâmetro **145 mm**
Potência **1.200 W**
Booster **1.600 W**
Funções automáticas: **derreter (banho-maria)**

> Zona Posterior Esq.:

Diâmetro **210 mm**
Potência **2.100 W**
Booster **3.000 W**
Funções automáticas: **ferver**

> Zona dianteira Dir.:

Diâmetro **180 mm**
Potência **1.800 W**
Booster **2.100 W**
Funções automáticas: **cozedura suave**

> Zona Posterior Dir.:

Diâmetro **145 mm**
Potência **1200W**
Booster **1600W**
Funções automáticas: **manter quente**

FUN 108.0606.107
EAN 7612985785259

552 €



FSM 302 I BK

Placa de Indução Domino

Potência regulável de 2,5 a 7,2 kW

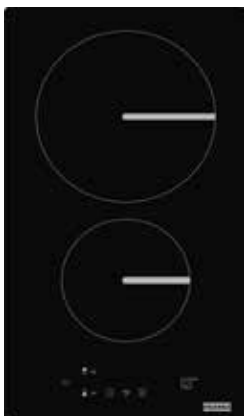

Dimensões
Encastre
Instalação
Profundidade
Número de zonas
Painel de controlo

Níveis de potência
Temporizador
Regulador de potência
Funções

284 x 510 mm
275 x 490 mm
Encastre ou à face
510 mm

2

Touch control para cada zona de cozedura, dígitos em vermelho

Progressivos de 1 a 9 + Booster

Fim de cozedura para cada zona

2,5W - 3,6kW

Booster em cada zona, Controlo do nível de potência máximo, Bloqueio de segurança

> Zona dianteira:

Diâmetro **145 mm**
Potência **1.200 W**
Booster **1.600 W**
Funções automáticas: **derreter (banho-maria)**

> Zona Posterior:

Diâmetro **210 mm**
Potência **2.100 W**
Booster **3.000 W**
Funções automáticas: **ferver**

FUN 108.0606.106
EAN 7612985785242

487 €



VITROCERÂMICA

FHR 604 C T BK

Placa de Vitrocerâmica

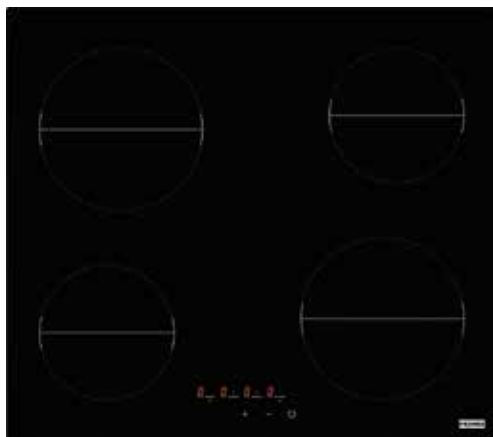
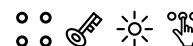

Potência máxima	6.000 W
Totais	588 x 517 x 62 mm
Encastre	560 x 490 mm
Nº de zonas	4

Valores Caloríficos:	
2 elementos "High Light"	1.800 W - Ø 180 mm
2 elementos "High Light"	1.200 W - Ø 140 mm

Vidro preto	
FUN	108.0530.024
EAN	7612985477567

374 €

Modelo	FHR 604 C T BK
Código FUN	108.0530.024
EAN	7612985477567
Dimensões (cm)	60
Tipo	Vitrocerâmica
Cor	Preto
ZONA DE COZEDURA	
Ø 140 mm Higlight Istici (1,2 kW)	✓x2
Ø 180 mm Higlight Istici (1,8 kW)	✓x2
Ø 180/120 mm resistência Dual Higlight (1,7/0,7 kW)	-
Ø 300 x 220 mm resistência Oval Higlight (2,4/1,5 kW)	-
Ø 280P (Booster Var)=2.4 kW	-
9 Níveis de temperatura	✓
Indicador de calor	✓
DESENHO	
Sem bordas	✓
Touch control	✓
CARACTERÍSTICAS TÉCNICAS	
Potência Máxima	6 kW
Voltagem (V)	380
Certificações	CE/ROHS
Sem fios	✓
DIMENSÕES	
Altura / Largura / Profundidade (mm)	62 x 588 x 517
EMBALAMENTO	
Proteção de espuma de poliestireno	✓
Altura / Largura / Profundidade (mm)	150 x 660 x 70
INSTALAÇÃO	
Largura / Profundidade (mm)	490 x 560
PESO	
Peso líquido / total (Kg)	8,3/8,7



PLACA DE GÁS MYTHOS

FHCR 905 4G TC HE BK C

Placa de Gás Vidro

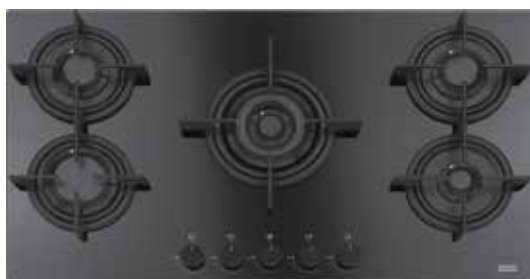

Totais
Encastre
Grelhas
Válvulas
Nº de zonas
Ligação
Vidro
Queimadores

Valores Caloríficos:

1 queimador
2 queimadores
1 queimador
1 queimador

880 x 510 x 40 mm
840 x 480 mm

Ferro fundido
De segurança
5
Eléctrica
Preto temperado
Planos de alta eficiência

"A" 1.000 W
"SR" 1.750 W
"R" 3.000 W
Wok coroa tripla 4.000 W

Desenho elegante com
queimadores de chama vertical

Vidro preto
FUN
EAN

106.0374.288
7612981604455

772 €

FHCR 755 4G TC HE BK C

Placa de Gás Vidro



Totais
Encastre
Grelhas
Válvulas
Nº de zonas
Ligação
Vidro
Queimadores

Valores Caloríficos:

1 queimador
2 queimadores
1 queimador
1 queimador

750 x 510 x 40 mm
560 x 480 mm

Ferro fundido
De segurança
5
Eléctrica
Preto temperado
Planos de alta eficiência

"A" 1.000 W
"SR" 2.000 W
"R" 1.750 W
Wok coroa tripla 4.000 W

Vidro preto
FUN
EAN

106.0374.283
7612981604400

743 €

PLACA DE GÁS MYTHOS

FHCR 604 4G HE BK C

Placa de Gás Vidro



Totais	590 x 510 x 40 mm
Encastre	560 x 480 mm
Grelhas	Ferro fundido
Válvulas	De segurança
Nº de zonas	4
Ligação	Eléctrica
Vidro	Preto temperado
Queimadores	Planos de alta eficiência
Valores Caloríficos:	
1 queimador	"A" 1.000 W
2 queimadores	"SR" 1.750 W
1 queimador	Wok coroa tripla 3.000 W

Vidro preto	
FUN	106.0374.280
EAN	7612981604370

606 €

FHCR 302 2G HE BK C

Placa de Gás Domino Vidro



Totais	310 x 510 x 40 mm
Encastre	250 x 480 mm
Grelhas	Ferro fundido
Válvulas	De segurança
Nº de zonas	2
Ligação	Eléctrica
Vidro	Preto temperado
Queimadores	Planos de alta eficiência
Valores Caloríficos:	
1 queimador	"A" 1.000 W
1 queimador	"R" 3.000 W

Vidro preto	
FUN	106.0374.278
EAN	7612981604363

428 €

FHCR 301 1TC HE BK C

Placa de Gás Domino Vidro



Totais	310 x 510 x 40 mm
Encastre	250 x 480 mm
Grelhas	Ferro fundido
Válvulas	De segurança
Nº de zonas	1
Ligação	Eléctrica
Vidro	Preto temperado
Queimadores	Planos de alta eficiência
Valores Caloríficos:	
1 queimador	Wok coroa tripla 4.000 W

Vidro preto	
FUN	106.0374.275
EAN	7612981604356

380 €



PLACA DE GÁS GLASS LINEAR

FHNS 705 4G

Placa de Gás

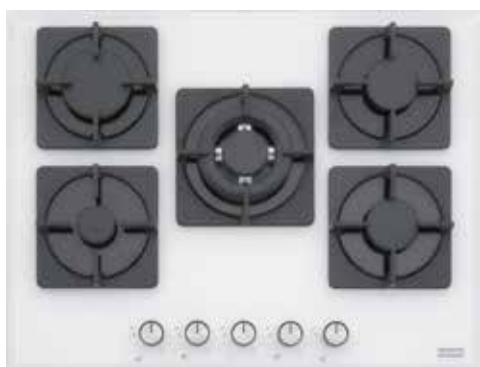

Totais **680 x 520 x 40 mm**
Encastre **560 x 490 mm**
Grelhas **Ferro fundido**
Válvulas **De segurança**
Ligação **Eléctrica**
Vidro **Temperado biselado**

Valores Caloríficos:
1 queimador **"A" 1.000 W**
2 queimadores **"SR" 1.750 W**
1 queimador **"DC" 3.000 W**
1 queimador **Wok coroa tripla 3.800 W**

FHNS 705 4G TC BK C

Vidro preto
FUN **106.0490.102**
EAN **7612981900359**

475 €

FHNS 705 4G TC WH C

Vidro Branco
FUN **106.0490.103**
EAN **7612981900366**

487 €

FHNS 604 4G

Placa de Gás

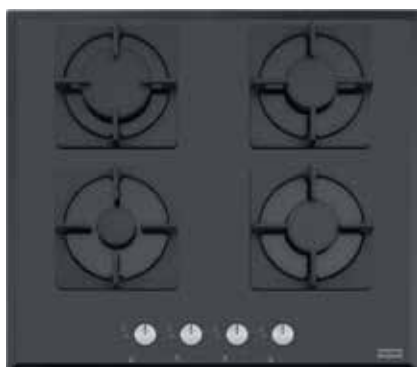

Totais **590 x 520 x 40 mm**
Encastre **560 x 490 mm**
Grelhas **Ferro fundido**
Válvulas **De segurança**
Ligação **Eléctrica**
Vidro **Temperado biselado**

Valores Caloríficos:
1 queimador **"A" 1.000 W**
2 queimadores **"SR" 1.750 W**
1 queimador **"DC" 3.000 W**

FHNS 604 4G BK C

Vidro preto
FUN **106.0489.940**
EAN **7612981899714**

356 €

FHNS 604 4G WH C

Vidro Branco
FUN **106.0489.961**
EAN **7612981899820**

368 €

PLACA DE GÁS SMART

FHSM 755 4G DCL XS C

Placa de Gás



Totais	730 x 510 x 40 mm
Encastre	560 x 490 mm
Grelhas	Ferro fundido
Válvulas	De segurança
Ligação	Eléctrica
Valores Caloríficos:	
1 queimador	"A" 1.000 W
2 queimadores	"SR" 1.750 W
1 queimador	"DC" 3.300 W
1 queimador	"R" 3.000 W

Aço inox	
FUN	106.0554.394
EAN	7612985576819

503 €

FHSM 604 3G DCL XS C

Placa de Gás



Totais	590 x 510 x 40 mm
Encastre	560 x 480 mm
Grelhas	Ferro fundido
Válvulas	De segurança
Ligação	Eléctrica
Valores Caloríficos:	
1 queimador	"A" 1.000 W
2 queimadores	"SR" 1.750 W
1 queimador	"DC" 3.300 W

Aço inox	
FUN	106.0554.391
EAN	7612985576789

419 €

PLACA DE GÁS LINEAR

FHNL 705 4G TC XS E

Placa de Gás



Totais
Encastre

Grelhas
Válvulas
Ligação

Valores Caloríficos:

1 queimador
2 queimadores
1 queimador
1 queimador

680 x 510 x 55 mm
560 x 490 mm

Esmaltadas
De segurança
Eléctrica

"A" 1.000 W
"SR" 1.750 W
"R" 3.000 W
Wok triple llama 3.800 W

Aço inox
FUN
EAN

106.0489.672
7612981898502

348 €

FHNL 604 4G TC XS E

Placa de Gás



Totais
Encastre

Grelhas
Válvulas
Ligação

Valores Caloríficos:

1 queimador
2 queimadores
1 queimador

580 x 510 x 55 mm
560 x 490 mm

Esmaltadas
De segurança
Eléctrica

"A" 1.000 W
"SR" 1.750 W
"R" 3.000 W

Aço inox
FUN
EAN

106.0489.620
7612981898472

238 €

FICHA TÉCNICA PLACAS INDUÇÃO

Modelo	FMY 808 I FP BK	FMY 658 I FP BK	FMA 804 I F BK	FMA 654 I F BK
Código FUN	108.0613.588	108.0613.587	108.0606.112	108.0606.111
CARACTERÍSTICAS PRINCIPAIS				
Família	MYTHOS	MYTHOS	MARIS	MARIS
Número de zonas de cozedura	8 - Flexi Full	8 - Flexi Full	4	4
Largura (cm)	77	65	77	65
Acabado	Preto	Preto	Preto	Preto
Desenho	Sem moldura	Sem moldura	Sem moldura	Sem moldura
Tipo de Instalação	Encastre / À face	Encastre / À face	Encastre / À face	Encastre / À face
Painel de controlo	Doble Painel de controlo LCD	Doble Painel de controlo LCD	Slider Touch Controlo	Slider Touch Controlo
Slider	Sim	Sim	Sim	Sim
Níveis de potência	18 + booster	18 + booster	18 + booster	18 + booster
Cor painel de controlo	Branco	Branco	Vermelho	Vermelho
Temporizador	Para cada zona	Para cada zona	Para cada zona	Para cada zona
Instalação Fast Fix	Sim	Sim	Sim	Sim
FUNÇÕES ESPECIAIS				
Funções automáticas	Cookassist	Cookassist	2 por zona	2 por zona
Booster	8	8	4	4
Zona Ponte	-	-	-	-
Zona Flexi	-	-	Sim	Sim
Zona FlexPro	Sim	Sim	-	-
Bloqueio de segurança	Sim	Sim	Sim	Sim
Regulação de Potência (kW)	2.5 - 4.0 - 6.0 - 7.4	2.5 - 4.0 - 6.0 - 7.4	2.5 - 4.0 - 6.0 - 7.2	2.5 - 4.0 - 6.0 - 7.2
ZONA DE COZEDURA				
Dianteira esquerda				
Forma	Oval	Oval	Retangular	Retangular
Dimensões zona (mm)	-	-	200x170	200x170
Potência normal / Booster (W)	1200 - B:1800	1200 - B:1800	1750 - B:2200	1750 - B:2200
Funções automáticas	Cookassist	Cookassist	Lume brando / ferver	Lume brando / ferver
Posterior esquerda				
Forma	Oval	Oval	Retangular	Retangular
Dimensões zona (mm)	-	-	200x170	200x170
Potência normal / Booster (W)	1200 - B:1800	1200 - B:1800	1750 - B:2200	1750 - B:2200
Funções automáticas	Cookassist	Cookassist	Banho-Maria Manter quente	Banho-Maria Manter quente
Posterior direita				
Forma	Oval	Oval	Circular	Circular
Dimensões zona (mm)	-	-	210	210
Potência normal / Booster (W)	1200 - B:1800	1200 - B:1800	2100 - B:3000	2100 - B:3000
Funções automáticas	Cookassist	Cookassist	Lume brando / ferver	Lume brando / ferver
Dianteira direita				
Forma	Oval	Oval	Redondo	Redondo
Dimensões zona (mm)	-	-	145	145
Potência normal / Booster (W)	1200 - B:1800	1200 - B:1800	1200 - B:1600	1200 - B:1600
Funções automáticas	Cookassist	Cookassist	Banho-Maria Manter quente	Banho-Maria Manter quente
Centro / Centro esquerda Centro direita / Dianteiro central				
Forma	Oval	Oval	-	-
Dimensões zona (mm)	-	-	-	-
Potência normal / Booster (W)	1200 - B:1800	1200 - B:1800	-	-
Funções automáticas	Cookassist	Cookassist	-	-
CARACTERÍSTICAS TÉCNICAS				
Potência máxima (kW)	7,4	7,4	7,2	7,2
Tensão (V)	220-240/380-415	220-240/380-415	220-240/380-415	220-240/380-415
Frequência (Hz)	50-60	50-60	50-60	50-60
Comprimento do cabo de alimentação elétrica (cm)	150	150	120	120
Tipo de tomada	sem tomada	sem tomada	sem tomada	sem tomada
DIMENSÕES				
Dimensões do produto AxLxP (mm)	57 x 770 x 510	57 x 650 x 510	54 x 770 x 510	54 x 650 x 510
Dimensões do produto embalado AxLxP (mm)	130 x 860 x 600	130 x 860 x 600	120 x 855 x 600	120 x 855 x 600
Peso líquido / total (Kg)	15,1 / 16,2	13,4 / 14,5	11,3 / 12,3	10,5 / 11,5

Modelo	FSM 804 I B BK	FSM 654 I B BK	FSM 654 I BK	FSM 302 I BK
Código FUN	108.0606.110	108.0606.108	108.0606.107	108.0606.106
CARACTERÍSTICAS PRINCIPAIS				
Família	SMART	SMART	SMART	SMART
Número de zonas de cozedura	4	4	4	2
Largura (cm)	77	65	65	30
Acabado	Preto	Preto	Preto	Preto
Desenho	Sem moldura	Sem moldura	Sem moldura	Sem moldura
Tipo de Instalação	Encastre / À face	Encastre / À face	Encastre / À face	Encastre / À face
Painel de controlo	Touch controlo	Touch controlo	Touch controlo	Touch controlo
Slider	-	-	-	-
Níveis de potência	9 + booster	9 + booster	9 + booster	9 + booster
Cor painel de controlo	Vermelho	Vermelho	Vermelho	Vermelho
Temporizador	Para cada zona	Para cada zona	Para cada zona	Para cada zona
Instalação Fast Fix	Sim	Sim	Sim	Sim
FUNÇÕES ESPECIAIS				
Funções automáticas	2 por zona	2 por zona	1 por zona	1 por zona
Booster	4	4	4	2
Zona Ponte	Sim	Sim	-	-
Zona Flexi	-	-	-	-
Zona FlexPro	-	-	-	-
Bloqueio de segurança	Sim	Sim	Sim	Sim
Regulação de Potência (kW)	2.5 - 4.0 - 6.0 - 7.2	2.5 - 4.0 - 6.0 - 7.2	2.5 - 4.0 - 6.0 - 7.2	2.5 - 4.0 - 6.0 - 7.2
ZONA DE COZEDURA				
Dianteira esquerda				
Forma	Circular	Circular	Circular	Circular
Dimensões zona (mm)	180	145	145	145
Potência normal / Booster (W)	1800 - 2100	1200 - B:1600	1200 - 1600	1200 - B:1600
Funções automáticas	Derreter (banho-maria) Manter quente	Derreter (banho-maria) Manter quente	Derreter (banho-maria)	Derreter (banho-maria)
Posterior esquerda				
Forma	Circular	Circular	Circular	Circular
Dimensões zona (mm)	180	210	210	210
Potência normal / Booster (W)	1800 - 2100	2100 - B:3000	2100 - 3000	2100 - B:3000
Funções automáticas	Lume brando / ferver	Lume brando / ferver	Ferver	Ferver
Posterior direita				
Forma	Circular	Circular	Circular	-
Dimensões zona (mm)	210	180	145	-
Potência normal / Booster (W)	2100 - 3000	1800 - B:2100	1200 - B:1600	-
Funções automáticas	Lume brando / ferver	Lume brando / ferver	Manter quente	-
Dianteira direita				
Forma	Circular	Circular	Circular	-
Dimensões zona (mm)	145	180	180	-
Potência normal / Booster (W)	1200 - B:1600	1800 - B:2100	1800 - 2100	-
Funções automáticas	Derreter (banho-maria) Manter quente	Derreter (banho-maria) Manter quente	Lume brando	-
Centro / Centro esquerda Centro direita / Dianteiro central				
Forma	-	-	-	-
Dimensões zona (mm)	-	-	-	-
Potência normal / Booster (W)	-	-	-	-
Funções automáticas	-	-	-	-
CARACTERÍSTICAS TÉCNICAS				
Potência máxima (kW)	7,2	7,2	7,2	3,6
Tensão (V)	220-240/380-415	220-240/380-415	220-240/380-415	220-240/380-415
Frequência (Hz)	50-60	50-60	50-60	50-60
Comprimento do cabo de alimentação elétrica (cm)	120	120	120	120
Tipo de tomada	sem tomada	sem tomada	sem tomada	sem tomada
DIMENSÕES				
Dimensões do produto AxLxP (mm)	54 x 770 x 510	54 x 650 x 510	54 x 650 x 510	54 x 284 x 510
Dimensões do produto embalado AxLxP (mm)	120 x 855 x 600	120 x 855 x 600	120 x 855 x 600	120 x 350 x 575
Peso líquido / total (Kg)	11,3 / 12,3	10,5 / 11,5	9,5 / 10,5	5,6 / 6,0

DESENHOS TÉCNICOS PLACAS

INDUÇÃO

MYTHOS FMY 808 | FP BK

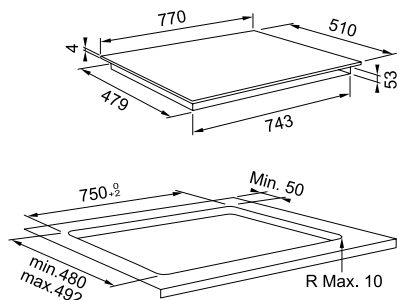

MARIS FMA 804 | F BK
SMART FSM 804 | B BK

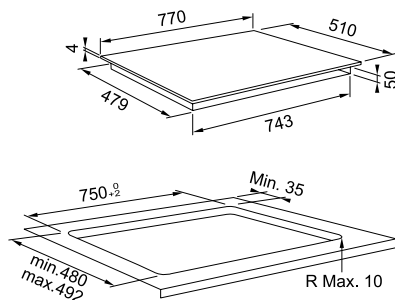

SMART FSM 302 | BK

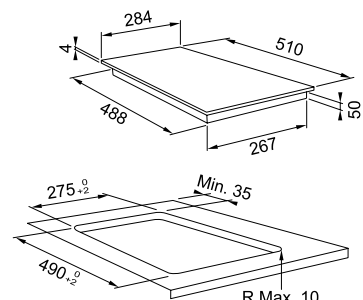

MYTHOS FMY 658 | FP BK

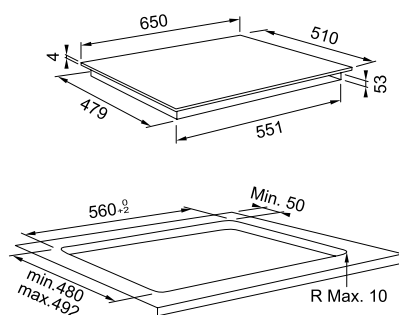

MARIS FMA 654 | F BK
SMART FSM 654 | BK
SMART FSM 654 | B BK

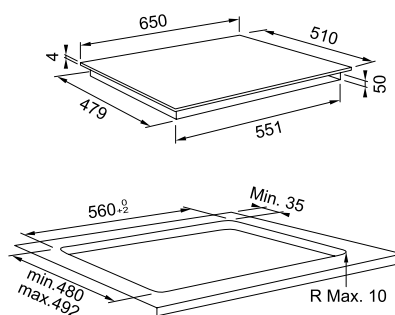

INDUÇÃO COM ASPIRAÇÃO

MYTHOS 2GETHER FMY 839 HI 2.0

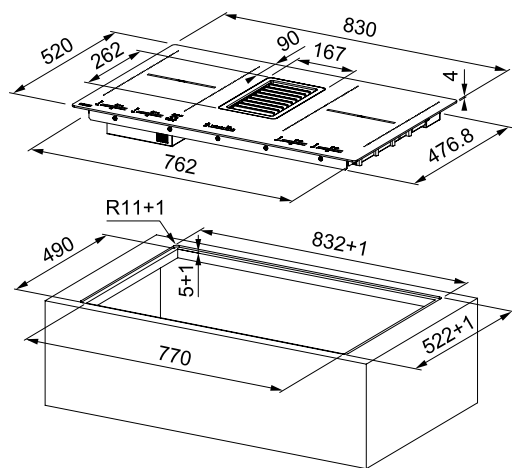

MARIS 2GETHER FMA 839 HI

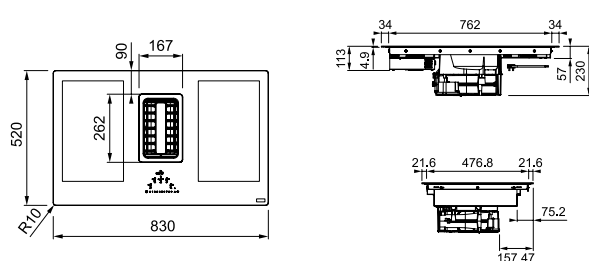
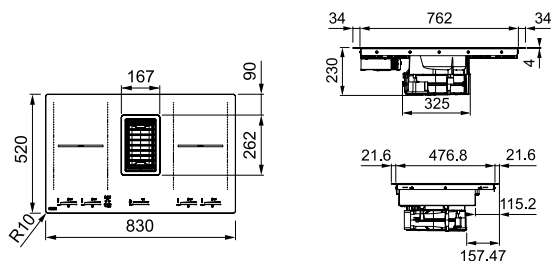
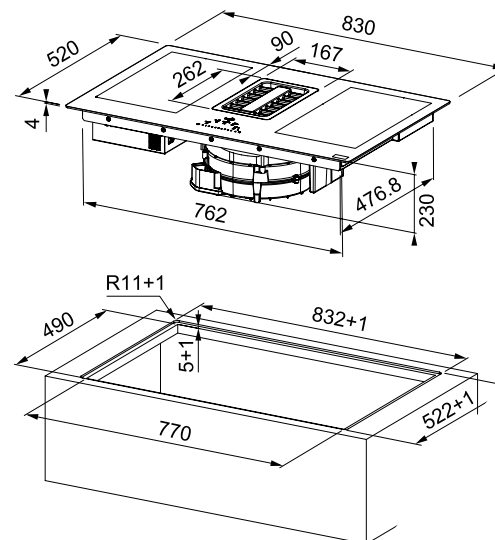

VITROCERÂMICA

FHR 604 CT BK

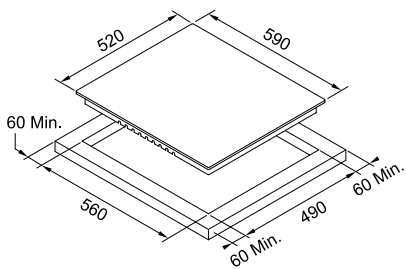

GÁS

MYTHOS FHCR 905 4G

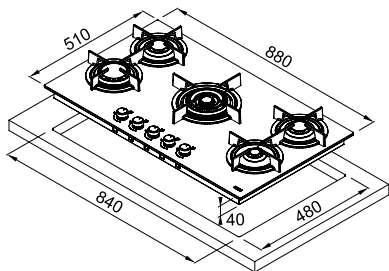

MYTHOS FHCR 755 4G TC HE BK C

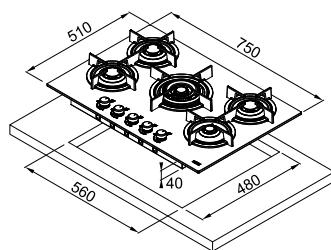

MYTHOS FHCR 604 4G HE BK CC

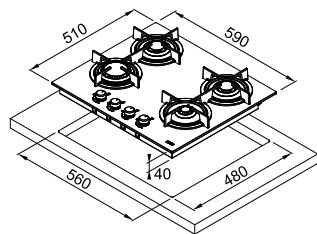

MYTHOS FHCR 301 1TC HE
MYTHOS FHCR 302 2TC HE

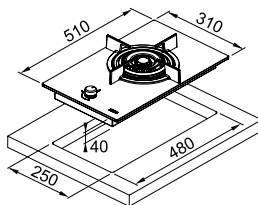

GLASS LINEAR FHNS 604 4G

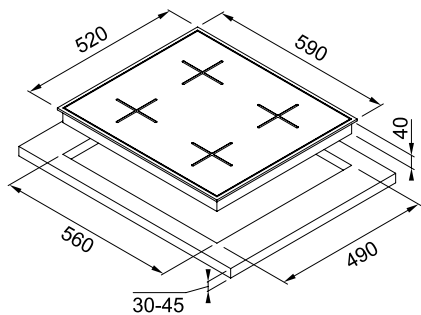

SMART FHSM 604 3G DC

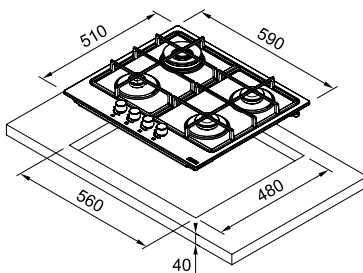

LINEAR FHNL 604 4G TC

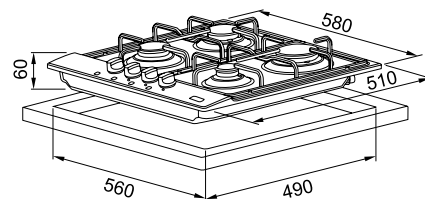

GLASS LINEAR FHNS 705 4G

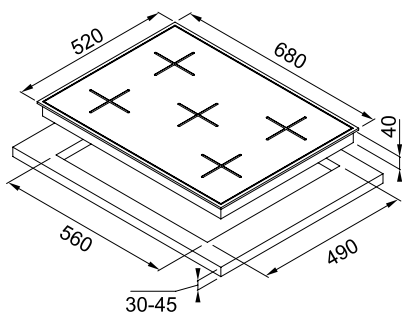

SMART FHSM 755 4G DC

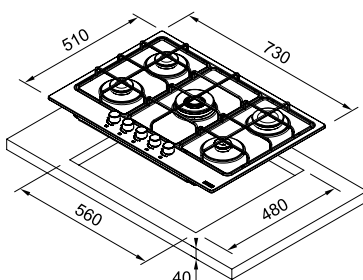

LINEAR FHNL 705 4G TC

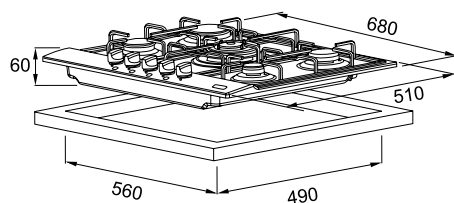



EXAUSTORES

GUIA DE SELEÇÃO	228
UM EXAUSTOR PARA CADA COZINHA	230
MOTORES DE ÚLTIMA GERAÇÃO	232
TECNOLOGIA E INOVAÇÃO	233
CONSELHOS DE INSTALAÇÃO	234
INSTALAÇÃO EXAUSTORES DE TETO	235
AS BASES DO SUCESSO	236
FILTROS FRANKE	237
EXAUSTORES DE BANCADA	238
EXAUSTORES DE TETO	246
EXAUSTORES DE ILHA	252
EXAUSTORES DECORATIVOS	258
EXAUSTORES VERTICAIS/INCLINADOS	
EXAUSTORES EM T INVERTIDO	
EXAUSTORES PIRAMIDAI	
EXAUSTORES DE ENCASTRE E GRUPOS FILTRANTES	278
EXAUSTORES EXTRAÍVEIS	286
TABELA DE FILTROS	288
ACESSÓRIOS	290

GUIA DE SELEÇÃO

DE BANCADA

A+++ MYTHOS 2GETHER
FMY 839 HI 2.0
Pág. 241



A++ MARIS 2GETHER
FMA 839 HI
Pág. 243



B DOWNDRAFT
FDW 908 IB XS
Pág. 245



DE TETO

A+ MARIS FLAT
FCFL 906 XS/WH
Pág. 249



A+ MARIS FLAT
FCFL 906 XS/BK
Pág. 249



A MARIS FCBI
926 XS/WH
Pág. 251



DE ILHA

A TUBE PLUS FTU PLUS
3707 XS/WH/BK
Pág. 255



A+++ TALE ILHA
905 I XS
Pág. 257



DECORATIVOS

A+ MYTHOS
FMY 907 MG BK
Pág. 261



A+ MYTHOS
FMY 907 FM BK
Pág. 263



A SMART DECO
FSMD 508
Pág. 265



A+ NEO FNO 605/805 BK
Pág. 266



C TURN
FTU 3805 XS LED
Pág. 267



A EVO PLUS FPJ 625/925
Pág. 269



DECORATIVOS

A VERTIS FVT 605/905 BK A
Pág. 271



A CRISTAL TOUCH
FCR 925 TC BK XS
Pág. 273



A++ TALE 615/915/1215 XS
Pág. 274



C FORMAT FDF EG6 60/90 XS
Pág. 275



A TIBER 60/90 XS
Pág. 276



D JOY FJO 624/924 XS
Pág. 277



DE ENCASTRE E GRUPOS FILTRANTE

A ATMOS 604/904
Pág. 281



A SMART STYLE PLUS FST
PLUS 608/908/1208 XS
Pág. 282



B BOX PLUS FLUSH 2.0
FBFE XS A 52/70
Pág. 283



C BOX PLUS 2.0
FBFE BK/WH MATT
Pág. 284



B BOX FBI 525/725 XS/GR
Pág. 285

D



EXTRAÍVEIS

D FTC 612/912 XS
Pág. 286



A FTCO 60/90 XS
Pág. 287



UM EXAUSTOR PARA CADA COZINHA

O exaustor é uma peça fundamental para melhorar o conforto e o bem-estar na cozinha. Também ajuda a manter o ar da nossa cozinha sempre limpo, evita a presença de fumos ou maus odores, e chega mesmo a eliminar a gordura em suspensão no ar.

Para escolher o exaustor que melhor se adapta à sua cozinha, é necessário ter em conta uma série de fatores, tais como a superfície, a ventilação do edifício ou a distribuição da cozinha. Com a vasta gama de exaustores Franke, é fácil encontrar o que melhor se adapta à sua casa.

EXAUSTORES DE BANCADA

A placa e o exaustor combinam-se num único produto, assegurando uma excelente cozedura e uma ótima extração, sem renunciar à melhor eficiência energética do mercado.

- **Motor waterproof:** um motor à prova de água com avanços surpreendentes, tais como 800 Pa de pressão e a aspiração de booster duplo.
- **Funções integradas:** o exaustor é ativado automaticamente ao iniciar a cozedura.
- **Tecnologia:** a indução conta com três temperaturas pré-estabelecidas e combina diferentes zonas de cozedura, para que funcionem como uma zona única.
- **Design:** design de vanguarda com um ecrã tátil elegante e intuitivo com luzes LED.
- **Materiais de qualidade superior:** a grelha de ferro fundido é resistente ao calor e fácil de limpar na máquina de lavar loiça.
- **Filtro antigordura:** desempenho melhorado, com duas superfícies de sucção. Possui dois práticos puxadores que facilitam a sua retirada. Fácil de lavar na máquina de lavar loiça.



EXAUSTORES DE ILHA E DE TETO

Os exaustores da ilha ou do teto são a solução ideal para cozinhas abertas e com ilha, assegurando a máxima elegância e desempenho. Têm motores mais pequenos que fornecem alta potência para absorção de fumos e vapores com grande eficiência.

As luzes LED são ajustáveis, de modo a que a intensidade da luz possa ser regulada em função da hora do dia.





EXAUSTORES DECORATIVOS

Os exaustores decorativos apresentam uma aspiração perimetral que permite uma maior e mais eficiente extração de fumos. Além disso, este sistema requer menos pressão, reduzindo a percepção de ruído em 25%.

Os filtros de alumínio multicamada podem ser facilmente removidos e limpos, e asseguram uma depuração ótima do ar, absorvendo o vapor proveniente das gorduras e fumos.

As luzes LED incorporadas em quase todos os exaustores Franke permitem uma poupança de energia de até 90%, quando comparadas com a iluminação tradicional.



EXAUSTORES INTEGRADOS E GRUPOS FILTRANTES

Em linha com as últimas tendências, estes exaustores são integrados no mobiliário, criando espaços mais abertos e amplos. Incorporam um painel de vidro que oferece um toque de elegância e ajuda a proteger o mobiliário dos fumos e vapores.

EXAUSTORES EXTRAÍVEIS

Os exaustores extraíveis representam o equilíbrio perfeito entre elegância e funcionalidade. Com uma estrutura esbelta e elegante, permitem uma perfeita integração na cozinha. Incluem um elegante painel de vidro extraível.

MOTORES DE ÚLTIMA GERAÇÃO

Os exaustores Franke apresentam desempenhos ótimos, oferecendo um bom equilíbrio entre eficiência e consumo energético.

EBM BRUSHLESS Um dos motores mais silenciosos e eficientes do mercado.
Made in Germany.



EBM RADICAL Design otimizado para poupar espaço, aumentar a eficiência e minimizar o ruído.
Made in Germany.



EVO PLUS O difusor EVO pode ser utilizado em diversos motores e destaca-se pela elevada eficiência energética, assim como pela alta capacidade de aspiração.



O desempenho do motor não deve ser considerado "independente" do exaustor a que pertence, uma vez que a sua estrutura e tipologia têm impacto direto no rendimento. As medições proporcionadas pelo fabricante estão sujeitas às normas UNE-EN 61591, UNE-EN 60704-2-13 e UNE-EN 60704-3, com exaustor em versão de aspiração.

TECNOLOGIA E INOVAÇÃO



MOTOR SLIM

Em linha com as últimas tendências, o design ultrafino do motor Nautilus oferece um desempenho máximo a nível de pressão (590 Pa), numa estrutura com apenas 15 cm de espessura.

ANTI-CONDENSAÇÃO

Diga adeus à condensação graças à dupla aspiração do sistema de anti-condensação.

Conjuntamente com a habitual aspiração do exaustor, o sistema anti-condensação injeta fluxos de ar helicoidais cuidadosamente estudados, que geram um efeito de vórtice ao acelerar as partículas e homogeneizar a temperatura da superfície de cozedura, otimizando assim a sucção e capturando completamente os fumos e vapores.



LIGAÇÃO AUTOMÁTICA

Os exaustores de bancada Mythos e Maris incorporam um sensor de última geração que permite detetar a subida da temperatura proveniente da superfície de cozedura e ativa automaticamente o exaustor, proporcionando conforto e flexibilidade na cozinha, para que se possa concentrar a 100% nas suas receitas!



EFICIÊNCIA SILENCIOSA

Equilíbrio entre eficiência energética e a tranquilidade do silêncio.

O exaustor Tale da Franke oferece uma classificação energética A++, com apenas 59 dB (A) em capacidade máxima.

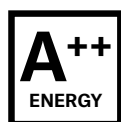

59 dB(A)
MAX CAPACITY



CONSELHOS DE INSTALAÇÃO

Os exaustores Franke podem ser instalados com extração (ligação ao exterior através de uma conduta) ou com recirculação, usando um filtro de carvão.

> RECIRCULAÇÃO

Na recirculação, o ar passa através dos filtros de carvão, que eliminam os odores, para poder reenviar o ar purificado e sem odor para a cozinha.

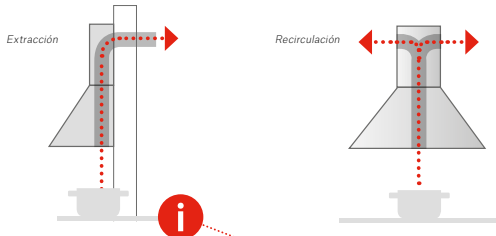

> EXTRAÇÃO

A extração proporciona uma solução mais eficaz: o ar é aspirado e filtrado pelos filtros metálicos, que capturam a gordura antes de reenviar o ar para o exterior. Neste tipo de exaustores, devem ser tidos em conta alguns aspetos:

- Evitar a formação de curvas/ângulos.
- De preferência, ângulos a 90° ou mais e não superar um máximo de três curvas em toda a instalação (aproximadamente 6 m)
- Respeitar diâmetros de saída (15 cm)
- Acessórios indispensáveis para uma boa instalação: tubo flexível, abraçadeiras, válvula de retenção.



> INSTALAÇÃO ADEQUADA

A distância de instalação depende da tipologia do exaustor (seguir sempre as indicações do manual de instalação) e da existência de uma placa elétrica ou a gás.

Recomenda-se ligar o exaustor alguns minutos antes de começar a cozinhar, para criar um fluxo de ar natural na cozinha e capturar os fumos e vapores assim que se formam. Também recomendamos que desligue o exaustor pelo menos cinco minutos depois de terminar de cozinhar, para proporcionar um ambiente livre de odores.

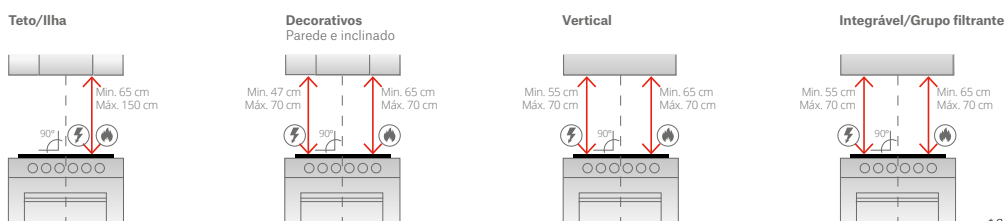

* Seguir as indicações do manual de instalação.

INSTALAÇÃO EXAUSTORES DE TETO

Ao instalar um exaustor de teto, devemos respeitar certos requisitos:

- A estrutura portante deverá poder suportar uma carga mínima de 50 Kg.
- A distância entre o exaustor e a superfície da placa não deve exceder 1,5 m.
- Na versão de recirculação, a grelha de evacuação deve ser instaladas a mais de um metro de distância de qualquer obstáculo, para evitar que o fluxo de ar regresse para a zona de cozedura.

MOTOR SLIM

Para os modelos com este tipo de motor (Maris Flat) é necessário considerar:

- Uma altura mínima de 20 cm entre o teto e o teto falso para a instalação da caixa do motor.
- Saída por conduta lateral plana.
- Para facilitar a instalação, é possível girar o motor para adaptá-lo à saída dianteira ou traseira.



MOTOR STANDARD

Para estes modelos é necessário considerar:

- Uma altura mínima de 30 cm entre o teto e o teto falso para a instalação da caixa do motor.
- Saída por conduta redonda Ø 150 mm.
- Para facilitar a instalação da conduta de evacuação, é possível modificar a posição da conduta de evacuação, apontando para a frente ou para trás.

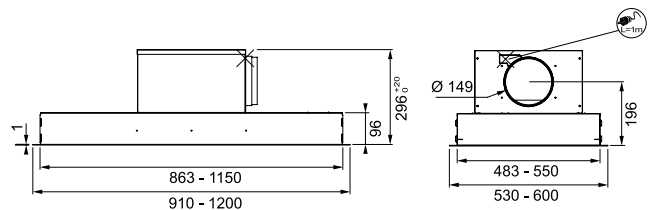

AS BASES DO SUCESSO

A gama de exaustores Franke assegura níveis ótimos de aspiração, pressão e nível de ruído, para que desfrute da cozinha com o máximo conforto.

ASPIRAÇÃO

A aspiração mostra-nos a quantidade de ar que temos de movimentar por hora, para desfrutar de uma cozinha com ar puro.

Para avaliar as prestações do exaustor, é necessário ter em conta a fórmula de conforto, que consiste em assegurar 10 mudanças de ar por hora na cozinha.

Exemplo:

12 m² (superfície) x 2,5 m (altura) x 10 extrações/h=300 m³/h

Isto implica que o máximo conforto é obtido com a extração de 300 m³/h sem superar os 55 dBA (caso seja uma cozinha aberta, não é necessário ter em conta o volume em m³).

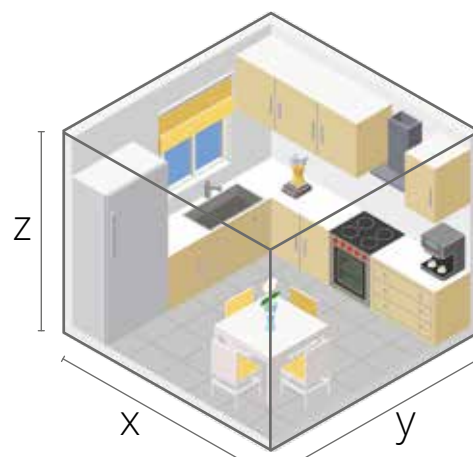

PRESSÃO

A pressão indica a capacidade do exaustor para expulsar vapores e odores absorvidos durante a cozedura.

NÍVEL SONORO

O nível sonoro proporciona informação (em dBA) sobre o conforto acústico do exaustor. Em média, valores de nível de ruído entre os 55 dBA e os 65 dBA são considerados adequados, sendo um valor semelhante ao de um escritório.

FILTROS FRANKE

O filtro é um elemento essencial num exaustor. É responsável pela retenção das gorduras e dos odores gerados ao cozinhar, graças a uma membrana com orifícios que também captura a gordura. Sem o filtro, os gases expulsados seriam mais contaminantes e deixariam o tubo sujo com a gordura acumulada ao longo do tempo de utilização.



FILTROS DE GORDURA

A Franke desenvolveu filtros metálicos de alto rendimento que retêm os fumos e vapores.

Os filtros devem ser lavados na máquina de lavar loiça de dois em dois meses (aproximadamente), utilizando um produto desengordurante comum.

FILTROS DE CARVÃO

Usados nas instalações com recirculação, são responsáveis pelo tratamento dos odores.

Diferenciamos três tipos de filtros, em função das suas prestações:

> STANDARD

Filtros compostos por uma combinação de carvão ativo que se encarrega de eliminar os odores presentes no ambiente durante o processo de cozedura. Devem ser substituídos de quatro em quatro meses.

> LONGA DURAÇÃO

Filtros de carvão ativo compostos por uma densa espuma de carvão ativo, protegidos por um robusto invólucro de metal. Contam com tecnologia multicamada, que aumenta a eficiência de filtragem. Numa primeira fase, é feita uma pré-filtragem que captura partículas de maiores dimensões; numa segunda fase são eliminadas as partículas concentradas, com o objetivo de garantir a máxima pureza do ar.

> HIGH PERFORMANCE

Filtros de alto rendimento, compostos por uma estrutura micro-granulada que contém uma elevada concentração de carvão ativo e garante uma capacidade de filtragem de 80%. Duram seis meses, o dobro dos filtros de carvão normais, permitindo uma poupança energética de 20%.



EXAUSTORES DE BANCADA

MYTHOS 2GETHER	241
MARIS 2GETHER	243
DOWNDRAFT	245





MYTHOS 2GETHER

FMY 839 HI 2.0

Exaustor de encastre em bancada com indução Flexi



Ligação automática entre placa e exaustor

Totais **830 x 520 mm**

CARACTERÍSTICAS EXAUSTOR

Motor **Brushless Radical Waterproof**
 Comandos **Touch Control Slider Superficial**
 Aspiração **8 + 2 intensivas**
 Velocidades **De desligamento 15 min.**
 Temporizador **220 x 90 mm**
 Diâmetro de saída **Alumínio multicamada**
 Filtros **Saturação de filtros de gorduras e carvão ativo**
 Aviso de **250 + 200 cl ou ligação direta ao sistema de escoamento**

CARACTERÍSTICAS PLACA INDUÇÃO

Potência máxima **7.545 W**
 Níveis de potência **9 + booster**
 Booster **4 zonas**
 Níveis de temperatura **3 predefinidas (42°C derreter - 74°C manter aquecido - 92°C cozinha em lume brando)**
 Função **Zona Ponte**
 Temporizador **4 zonas com desligamento automático**
 Bloqueio **Infantil**
 Iluminação **LED branco**

Valores caloríficos

4 elementos indução **210 x 190 mm de 2.100W e 3.000W com booster**
 2 zonas Flexi **210 x 390 mm de 3.700W**

Vidro Preto
 FUN
 EAN

340.0597.249
7612985753333

3.101 €

Prestações do exaustor

Velocidade	1	2	3	8	Int	Int1
Aspiração (m³/h)	245	285	350	505	700	550
Pressão (Pa)	290	370	525	550	560	555
Potência (W)	35	45	60	125	220	140
P. Sonora (dBA)	51	55	57	65	72	66

Medição segundo normas: UNE-EN 61591, UNE-EN 60704-2-13 e UNE-EN 60704-3 com exaustor em versão de aspiração.

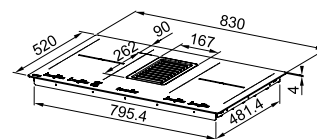
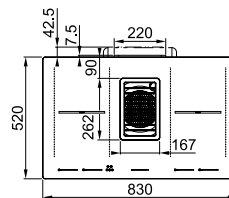
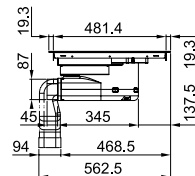
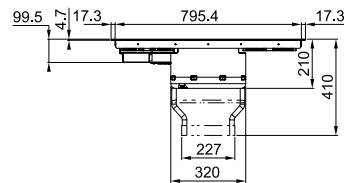

ADQUIRIR SEMPRE UM DOS KITS DE INSTALAÇÃO:

Aspirante traseiro

Aspirante lateral

Filtrante h60

Filtrante h100

1

112.0539.569
 Kit versão aspirante

2

112.0539.568
 Kit versão filtrante 6 cm

3

112.0539.570
 Kit versão filtrante 10 cm

Instalação de encastre

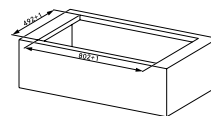

Instalação à face

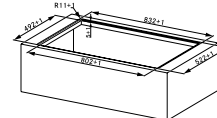

O produto também está preparado para instalação em móvel com 70 cm de profundidade.

Acessórios opcionais

1

112.0539.569
 Kit versão aspirante
€ 137

2

112.0539.568
 Kit versão filtrante 6 cm
€ 463

3

112.0539.570
 Kit versão filtrante 10 cm
€ 546

4

112.0548.447
 Filtro carvão ativo 6 cm
€ 196

5

112.0548.448
 Filtro carvão ativo 10 cm
€ 249





MARIS 2GETHER

FMA 839 HI

Exaustor de encastre em bancada com indução Flexi



Ligação automática entre placa e exaustor

Totais **830 x 520 mm**

CARACTERÍSTICAS EXAUSTOR

Motor **Brushless Radical Waterproof**
 Comandos **Touch Control Slider**
 Aspiração **Superficial**
 Velocidades **8 + 2 intensivas**
 Temporizador **De desligamento 15 min.**
 Níveis de potência **10**
 Diâmetro de saída **220 x 90 mm**
 Filtros **Alumínio multicamada**
 Aviso de **Saturação de filtros de gorduras e carvão ativo**
 Coletor de líquidos **250 + 200 cl ou ligação direta ao sistema de escoamento**
 Grelha de **Ferro fundido totalmente integrada**

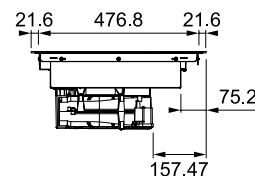
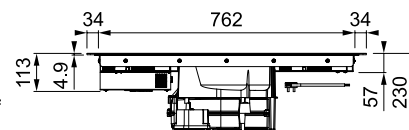

CARACTERÍSTICAS PLACA INDUÇÃO

Potência máxima **7.500 W**
 Booster **2 zonas**
 SuperBooster **2 zonas**
 Níveis de temperatura **3 predefinidas (42°C derreter - 74°C manter aquecido - 92°C cozinha em lume brando)**
 Função **Zona Ponte**
 Temporizador **4 zonas com desligamento automático**
 Bloqueio **Infantil**
 Iluminação **LED vermelho**

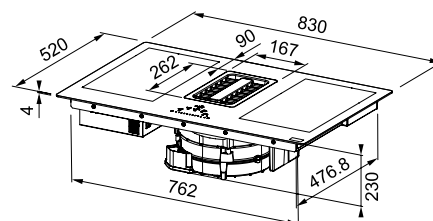

Prestações do exaustor

Velocidade	1	2	3	8	Int	Int1
Aspiração (m³/h)	245	285	350	505	700	550
Pressão (Pa)	290	370	525	550	560	555
Potência (W)	35	45	60	125	220	140
P. Sonora (dBA)	51	55	57	65	72	66

Medição segundo normas: UNE-EN 61591, UNE-EN 60704-2-13 e UNE-EN 60704-3 com exaustor em versão de aspiração.

Valores caloríficos

4 elementos indução **210 x 190mm de 2.100W e 3.000W com booster**
 2 zonas Flexi **210 x 390 mm de 3.700W**

Vidro Preto
 FUN
 EAN

340.0595.364
7612985747400

2.115 €

ADQUIRIR SEMPRE UM DOS KITS DE INSTALAÇÃO:

Aspirante traseiro

Aspirante lateral

Filtrante h60

Filtrante h100

1
 112.0539.569
 Kit versão aspirante

2
 112.0539.568
 Kit versão filtrante 6 cm

3
 112.0539.570
 Kit versão filtrante 10 cm



Instalação de encastre

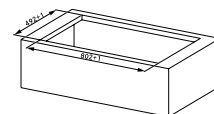

Instalação à face

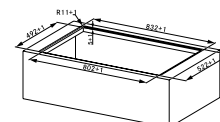

O produto também está preparado para instalação em móvel com 70 cm de profundidade.

Acessórios opcionais

1
 112.0539.569
 Kit versão aspirante
€ 137

2
 112.0539.568
 Kit versão filtrante 6 cm
€ 463

3
 112.0539.570
 Kit versão filtrante 10 cm
€ 546

4
 112.0548.447
 Filtro carvão ativo 6 cm
€ 196

5
 112.0548.448
 Filtro carvão ativo 10 cm
€ 249





DOWNDRAFT

FDW 908 IB XS

Exaustor de encastre em bancada



Saída orientável em 4 posições

Iluminação decorativa de intensidade regulável

Motor
Comandos
Velocidades
Aspiração
Iluminação
Temporizador
Aviso de

Função
Diâmetro de saída
Largura
Filtros

Energy 800 Plus
Ghost - Touch Control
4 + intensiva
Perimetral
LED 1 x 2,700K
De desligamento 30 min.
Saturação de filtros de gorduras (gota) e carvão (C)
Bloqueio infantil
150 mm
80 cm
Alumínio multicamada

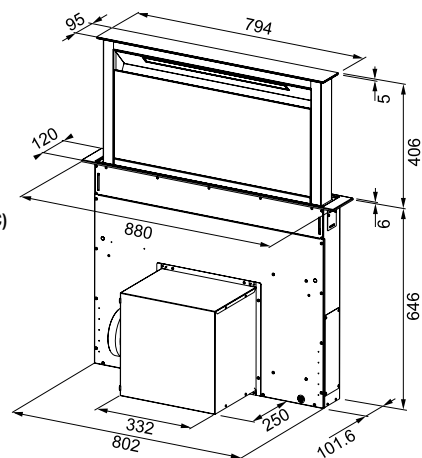

Prestações do exaustor

Velocidade	1	2	3	4	Int.
Aspiração (m ³ /h)	160	280	340	420	670
Pressão (Pa)	140	450	520	530	540
Potência (W)	65	115	150	190	270
P. Sonora (dBA)	38	49	52	57	69

Medição segundo normas: UNE-EN 61591, UNE-EN 60704-2-13 e UNE-EN 60704-3 com exaustor em versão de aspiração.

Instalação

Podem ser instalados por cima ou por baixo da bancada.

Distância entre placa e exaustor mín. 3 cm e máx. 5 cm.

Consultar manual para instalação com placas de gás.

Vidro Preto / Aço Inox
FUN
EAN

110.0365.588
7612981558802

1.966 €

SISTEMA DOWNDRAFT

Movimento ascendente/descendente do exaustor



4 VELOCIDADES + BOOSTER

Rendimento ótimo adaptado a qualquer tipo de cozedura



COMANDOS TÁTEIS

Simplicidade e facilidade de utilização para um acabamento perfeito



CONFORTO

Iluminação LED na placa de cozinha



Acessórios opcionais

1

112.0174.991
Controlo remoto
€ 52



2

112.0262.703
Filtro carvão ativo de alto rendimento, laváveis (Função filtrante)
€ 196



3

112.0442.942
Kit de aspiração remota
€ 172



EXAUSTORES DE TETO

MARIS FLAT

249

MARIS

251





MARIS SLIM

FCFL 906 XS/WH/BK

Exaustor de teto



Motor
Comandos
Velocidades
Aspiração
Iluminação
Temporizador
Indicador

Diâmetro de saída
Largura
Encastre em teto
Filtro antigordura
Diâmetro de saída
Saída do motor

Inclui

EBM Radical
Possibilidade de controlo à distância
3 + intensiva
Perimetral
LED 4X2W
Desligamento automático programável
Alarme de saturação de filtros (gordura e carvão)
150 mm
90 cm
475 x 885 mm
Alumínio multicamada
217 X 86 cm
Orientável pela frente e costas (lados longos)
Controlo remoto

LARGURA 90:

FCFL 906 XS/2

Aço inoxidável

FUN

350.0663.649

EAN

7612986146103

1.606 €

FCFL 906 WH/2

Branco

FUN

350.0663.721

EAN

7612986146127

1.727 €

FCFL 906 BK/2

Preto

FUN

350.0663.650

EAN

7612986146110

1.672 €

Prestações do exaustor

Velocidade	Min	Max	Int.
Aspiração (m³/h)	190	510	700
Pressão (Pa)	170	500	690
Potência (W)	10	80	220
P. Sonora (dBA)	43	66	72

Medição segundo normas: UNE-EN 61591, UNE-EN 60704-2-13 e UNE-EN 60704-3 com exaustor em versão de aspiração.

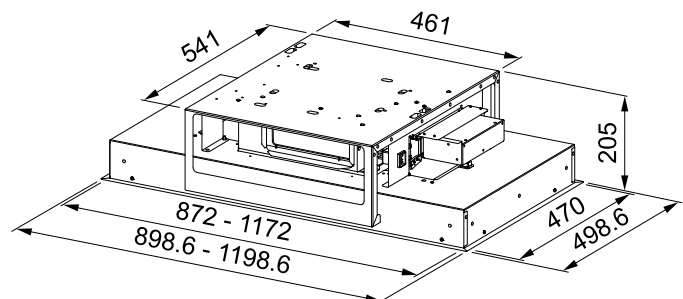

Maris Slim: necessita apenas de 21 cm de altura para instalação no tecto.

Acessórios opcionais

1

112.0339.360

Filtro carvão larga duração retangular FBR

€ 125



Acessórios incluídos

2

112.0174.991

Controlo remoto





MARIS

FCBI 926 XS/WH

Exaustor de teto



Motor
Comandos
Velocidades
Iluminação
Temporizador
Indicador

Função
Diâmetro de saída
Largura
Filtros
Inclui

EVO Plus
Eletrônicos
3 + intensiva
4 x 2 W regulável
De desligamento 30 min.
Saturação de filtros
antigordura e carvão
24h
150 mm
90 cm
Aço inoxidável
Controlo remoto

FCBI 926 XS

Aço inoxidável
FUN
EAN

350.0590.184
7612985729147

1.117 €

FCBI 926 WH

Branco
FUN
EAN

350.0590.183
7612985729130

1.236 €

Prestações do exaustor

Velocidade	1	2	3	Int.
Aspiração (m ³ /h)	300	410	580	690
Pressão (Pa)	420	480	510	520
Potência (W)	190	230	255	270
P. Sonora (dBA)	49	58	66	69

Medição segundo normas: UNE-EN 61591, UNE-EN 60704-2-13 e UNE-EN 60704-3 com exaustor em versão de aspiração.

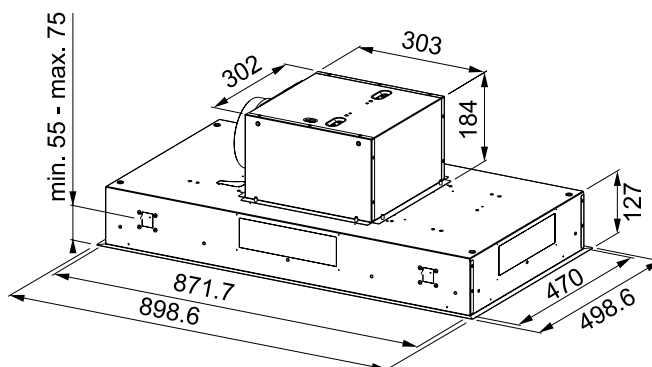

Acessórios opcionais

1

112.0016.755
Filtro carvão ativo
€ 38



2

112.0174.995
Filtro carvão
High Performance
€ 75



3

112.0174.994
Filtro carvão
longa duração
€ 105



Acessórios incluídos

4

112.0174.991
Controlo remoto





EXAUSTORES DE ILHA

TUBE PLUS	255
TALE ILHA	257





TUBE PLUS

FTU PLUS 3707 XS/WH/BK

Exaustor de ilha



Iluminação decorativa de intensidade regulável

Motor
Comandos
Velocidades
Iluminação
Diâmetro de saída
Filtro

EVO PLUS
Touch Control
3 + intensiva
2 x 4000K
150/120 mm
Alumínio multicamada

FTU PLUS 3707 I XS

Aço inoxidável
FUN
EAN

335.0588.221
7612985721950

FTU PLUS 3707 I WH

Branco mate
FUN
EAN

335.0588.222
7612985721967

FTU PLUS 3707 I BK

Preto mate
FUN
EAN

335.0588.180
7612985721943

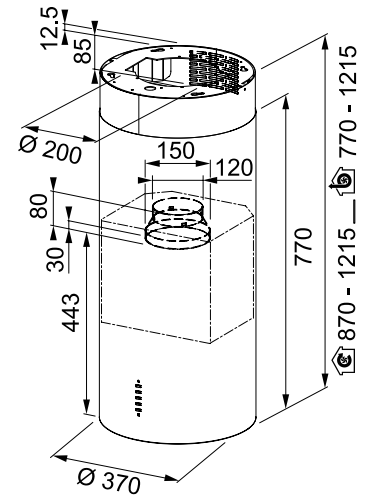

986 €

1.057 €

Prestações do exaustor

Velocidade	1	2	3	Int.
Aspiração (m³/h)	290	420	570	670
Pressão (Pa)	410	480	520	530
Potência (W)	190	230	255	270
P. Sonora (dBA)	52	60	66	70

Medição segundo normas: UNE-EN 61591, UNE-EN 60704-2-13 e UNE-EN 60704-3 com exaustor em versão de aspiração.

ASPIRAÇÃO PERIMETRAL

Maior capacidade de aspiração com menos ruído



COMANDOS ELETRÓNICO

Para uma utilização confortável e intuitiva



ILUMINAÇÃO LED

Eficiência energética



CONTROLO REMOTO

Controlo remoto incluído para uma utilização mais confortável



Acessórios opcionais

1

112.0016.756
Filtro carvão ativo
€ 32



2

112.0174.992
Filtro carvão longa duração
€ 88



3

112.0049.382
Extensão do tubo
990 mm
€ 463



Acessórios incluídos

4

112.0174.991
Controlo remoto





TALE ILHA

905 I XS

Exaustor de ilha



Motor
Comandos
Velocidades
Iluminação
Diâmetro de saída
Largura
Filtro

EVO A++
Touch Control
3 + intensiva
LED 4 x 4000K
150/120 mm
90 cm
Aço inoxidável

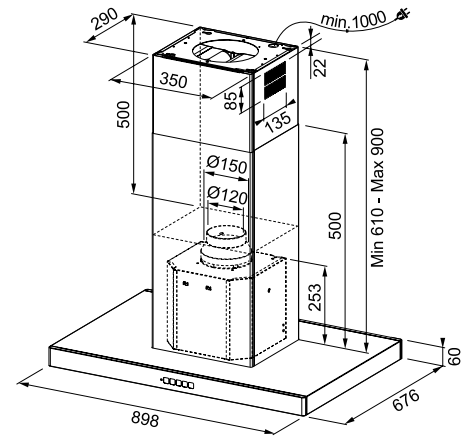

Aço inoxidável
FUN
EAN

325.0552.774
7612985566803

939 €

Prestações do exaustor

Velocidade	1	2	3	Int.
Aspiração (m³/h)	250	310	380	700
Pressão (Pa)	390	440	470	520
Potência (W)	170	200	230	270
P. Sonora (dBA)	51	55	59	72

Medição segundo normas: UNE-EN 61591, UNE-EN 60704-2-13 e UNE-EN 60704-3 com exaustor em versão de aspiração.

Acessórios opcionais

1

112.0016.756
Filtro carvão ativo
€ 32



2

112.0174.992
Filtro carvão longa duração
€ 88



3

112.0017.991
Extensão do tubo
700 mm
€ 356





EXAUSTORES DECORATIVOS

EXAUSTORES VERTICAIS/INCLINADOS

MYTHOS FMY 907 MG BK	261
MYTHOS FMY 907 FM BK	263
SMART DECO	265
NEO	266
TURN	267
EVO PLUS	269
VERTIS	271

EXAUSTORES EM T INVERTIDO

CRYSTAL TOUCH	273
TALE	274
FORMAT	275
TIBER	276

EXAUSTORES PIRAMIDAIIS

JOY	277
-----	-----



MYTHOS

FMY 907 MG BK

Exaustor decorativo inclinado



Motor
Comandos
Acabado
Velocidades
Aspiração
Iluminação
Temporizador
Largura
Filtro de carvão ativo

EVO Plus
Touch control
Vidro preto com serigrafia
3 + intensiva
Perimetral e inferior
LED 2 x 4000K
De desligamento 30 min.
90 cm
Incluídos
Indicador saturação do
filtros

FUN
EAN

330.0593.253
7612985739061

1.449 €

Prestações do exaustor

Velocidade	1	2	3	Int.
Aspiração (m ³ /h)	240	290	390	700
Pressão (Pa)	340	400	410	500
Potência (W)	95	200	205	270
P. Sonora (dBA)	47	52	57	70

Medição segundo normas: UNE-EN 61591, UNE-EN 60704-2-13 e UNE-EN 60704-3 com exaustor em versão de aspiração.

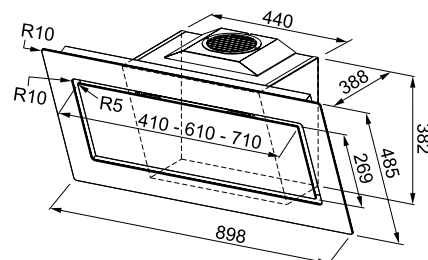

Acessórios opcionais

1

112.0016.755
Filtro carvão ativo
€ 38



2

112.0174.995
Filtro carvão
High Performance
€ 75



3

112.0174.994
Filtro carvão
longa duração
€ 105



4

112.0285.288
Kit Chaminé (2 unds)
preto 500 x 300 x 200 mm
€ 116



5

112.0197.447
Kit Chaminé (2 unds)
Aço inoxidável
500 x 300 x 200 mm
€ 105



6

112.0036.204
Kit Chaminé em
Inox para versão
aspirante
€ 116



7

112.0174.991
Controlo remoto
€ 52





MYTHOS

FMY 907 FM BK

Exaustor decorativo inclinado



Motor
Comandos
Acabado
Velocidades
Aspiração
Iluminação
Temporizador
Largura
Filtros
Função

Inclui

EVO PLUS
Touch control
Vidro preto / acero inoxidable
3 + intensiva
Perimetral
LED 2 x 1 W
De desligamento 15 min.
90 cm
Alumínio multicamada
Indicador de saturação de filtros
Kit chaminé para versão aspirante

FUN
EAN

330.0622.743
7612985875677

1.307 €

Prestações do exaustor

Velocidade	1	2	3	Int.
Aspiração (m³/h)	300	420	580	710
Pressão (Pa)	410	480	510	540
Potência (W)	190	230	255	270
P. Sonora (dBA)	53	61	67	71

Medição segundo normas: UNE-EN 61591, UNE-EN 60704-2-13 e UNE-EN 60704-3 com exaustor em versão de aspiração.

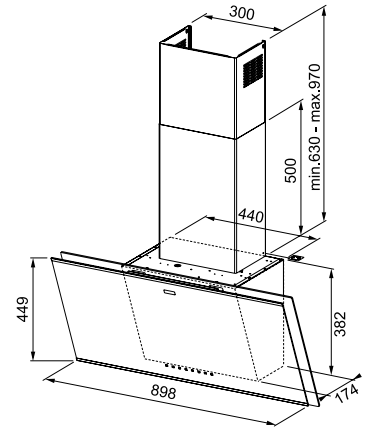

Acessórios opcionais

1
112.0016.755
Filtro carvão ativo
€ 38

2
112.0174.995
Filtro carvão
High Performance
€ 75

3
112.0174.994
Filtro carvão
longa duração
€ 105

Acessórios incluídos

4
133.0455.170
Kit Chaminé em preto para
versão aspirante





SMART DECO

FSMD 508

Exaustor decorativo vertical



Motor
Comandos
Velocidades
Iluminação
Diâmetro de saída
Largura
Filtros
Inclui

EVO 600 PLUS
Rotativo pulsante
3
Barra LED 1 x 3 W
150 mm
50 cm
Alumínio multicamada
Filtros de carvão

FSMD 508 WH

Branco
FUN
EAN

335.0528.005
7612985469876

FSMD 508 BK

Preto
FUN
EAN

335.0528.006
7612985469883

FSMD 508 GY

Cinza
FUN
EAN

335.0530.199
7612985478250

FSMD 508 GN

Verde
FUN
EAN

335.0530.200
7612985478267

FSMD 508 YL

Mostarda
FUN
EAN

335.0530.202
7612985478281

FSMD 508 BL

Azul
FUN
EAN

335.0530.203
7612985478298

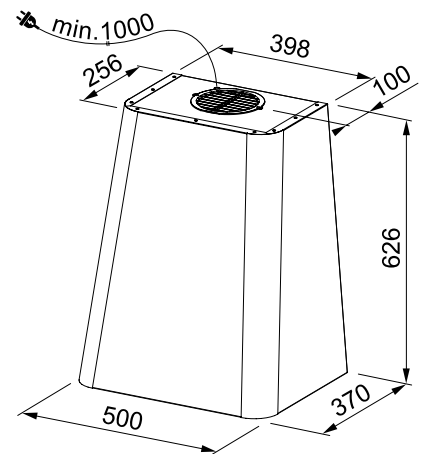

A cor chega à cozinha para enchê-la de frescura e vida

689 €



Prestações do exaustor

Velocidade	1	2	3
Aspiração (m³/h)	260	380	650
Pressão (Pa)	390	480	540
Potência (W)	155	185	230
P. Sonora (dBA)	48	56	68

Medição segundo normas: UNE-EN 61591, UNE-EN 60704-2-13 e UNE-EN 60704-3 com exaustor em versão de aspiração.

RAL

	White NCS S 0502-Y50R
	Black NCS S 9000-N
	Soft Grey NCS S 2000-N
	Dusty Green NCS S 5010-G10Y
	Dusty mustard NCS S 2050-Y20R RAL D2-80 70 50
	Dusty Blue NCS S 3020-B

COMANDO ROTATIVO PULSANTE



BARRA LED



Acessórios opcionais

1

112.0549.122
Tubo redondo
SMART DECO
€ 309

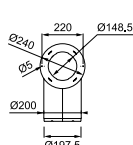

2

112.0174.994
Filtro carvão
longa duração
€ 105



3

112.0174.995
Filtro carvão
High Performance
€ 75



4

112.0152.193
Filtro carvão ativo





NEO

FNO 605/805 BK
Exaustor decorativo inclinado



Motor
Comandos
Acabado
Velocidades
Aspiração

Iluminação
Temporizador
Largura
Filtro de carvão ativo

EVO Plus
Eletrônico touch control
Vidro Preto
3 + intensiva
Dupla (perimetral e inferior)
LED 2 x 1 W
De desligamento 30 min.
60/80 cm
 Incluídos
Kit chaminé versão aspirante opcional

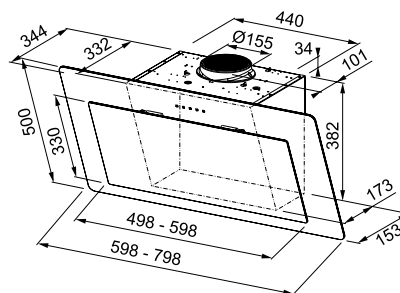

LARGURA 60:

FNO 605 BK
FUN 330.0591.778
EAN 7612985733380

838 €

LARGURA 80:

FNO 805 BK
FUN 330.0591.775
EAN 7612985733373

861 €

Prestações do exaustor

Velocidade	1	2	3	Int.
Aspiração (m³/h)	220	300	400	720
Pressão (Pa)	330	390	400	550
Potência (W)	95	175	190	270
P. Sonora (dBA)	47	52	57	70

Medição segundo normas: UNE-EN 61591, UNE-EN 60704-2-13 e UNE-EN 60704-3 com exaustor em versão de aspiração.

Extremamente silencioso e eficiente

Acessórios opcionais

1

112.0285.288
Kit Chaminé (2 unds)
preto 500 x 300 x 200 mm
€ 116



2

112.0197.447
Kit Chaminé (2 unds)
Aço inoxidável
500 x 300 x 200 mm
€ 105



3

112.0036.204
Kit Chaminé em
Inox para versão
aspirante
€ 116



4

112.0174.994
Filtro carvão
longa duração
€ 105



5

112.0174.995
Filtro carvão
High Performance
€ 75



6

112.0152.193
Filtro carvão ativo



Acessórios incluídos



TURN

FTU 3805 XS LED

Exaustor de parede



3[±] LED  1 2



Motor **EVO 800**
Comandos **Soft touch**
Velocidades **3 + intensiva**
Iluminação **LED 2 x 1 W**
Diâmetro de saída **150 mm**
Filtro **Alumínio**

Aço inoxidável
FUN
EAN

335.0518.748
7612985433150

588 €

Prestações do exaustor

Velocidade	1	2	3	Int.
Aspiração (m³/h)	280	410	500	540
Pressão (Pa)	340	440	470	500
Potência (W)	145	180	230	250
P. Sonora (dBA)	52	62	68	70

Medição segundo normas: UNE-EN 61591, UNE-EN 60704-2-13 e UNE-EN 60704-3 com exaustor em versão de aspiração.

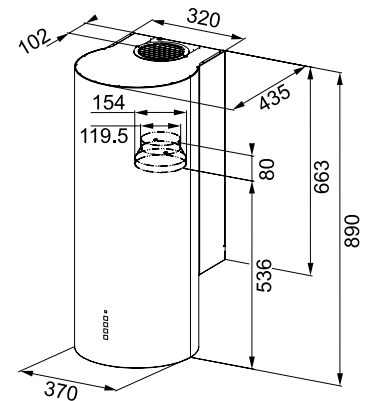

Acessórios opcionais

1
112.0016.756
Filtro carvão ativo
€ 32

2
112.0174.992
Filtro carvão longa duração
€ 88





EVO PLUS

FPJ 625/925

Exaustor decorativo inclinado



Motor
Comandos
Velocidades
Aspiração

Iluminação
Diâmetro de saída
Largura
Filtros
Inclui

EVO PLUS
Eletrônico Touch Control
3 + intensiva
Dupla (perimetral e inferior)
LED 2 x 1 W
150/120 mm
60/90 cm
Inferior alumínio multicamada
Kit chaminé branco/preto
para instalação em modo de extração ou modo de filtração, set filtro carvão e kit de recirculação

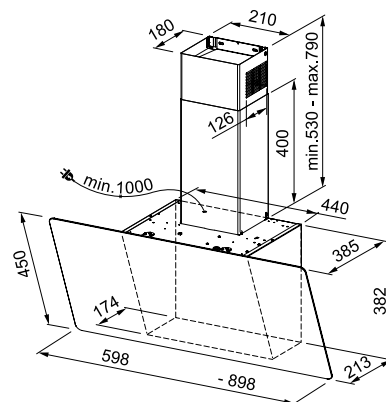

LARGURA 60:
FPJ 625 V BK/SS
Vidro Preto
FUN
EAN
330.0528.064
7612985470056

FPJ 625 V WH/SS
Vidro branco
FUN
EAN
330.0528.065
7612985470063

LARGURA 90:
FPJ 925 V BK/SS
Vidro Preto
FUN
EAN
330.0528.067
7612985470070

FPJ 925 V WH/SS
Vidro branco
FUN
EAN
330.0528.020
7612985470025

529 €

576 €

Prestações do exaustor

Velocidade	1	2	3	Int.
Aspiração (m³/h)	280	400	560	700
Pressão (Pa)	420	490	520	530
Potência (W)	190	230	255	270
P. Sonora (dBA)	52	57	65	69

Medição segundo normas: UNE-EN 61591, UNE-EN 60704-2-13 e UNE-EN 60704-3 com exaustor em versão de aspiração.

Acessórios opcionais

1
112.0174.994
Filtro carvão
longa duração
€ 105

2
112.0174.995
Filtro carvão
High Performance
€ 75

Acessórios incluídos

3
112.0152.193
Filtro carvão ativo





VERTIS

FVT 605/905 BK A

Exaustor decorativo inclinado



Motor
Comandos
Velocidades
Aspiração
Iluminação
Diâmetro de saída
Largura
Filtros
Inclui

ENG 600 HE
Touch Control
3
Perimetral
LED 2 x 1,5 W
150 mm
60/90 cm
Alumínio multicamada
Chaminé

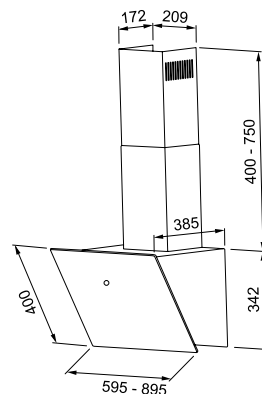

LARGURA 60:

FVT 605 BK A

Vidro Preto
FUN
EAN

330.0572.974
7612985663502

333 €

LARGURA 90:

FVT 905 BK A

Vidro Preto
FUN
EAN

330.0572.976
7612985663526

356 €



Prestações do exaustor

Velocidade	1	2	3
Aspiração (m³/h)	420	500	580
Pressão (Pa)	420	440	450
Potência (W)	160	180	200
P. Sonora (dBA)	61	64	67

Medição segundo normas: UNE-EN 61591, UNE-EN 60704-2-13 e UNE-EN 60704-3 com exaustor em versão de aspiração.

Acessórios opcionais

1

112.0569.559
Filtro carvão ativo

€ 21





CRYSTAL

FCR 925 TC BK XS NG

Exaustor decorativo em T invertido



Motor
Comandos
Velocidades
Iluminação
Temporizador
Função
Diâmetro de saída
Largura
Filtros
Válvula
Inclui

Energy 800 Plus
Touch Control
3 + intensiva
LED 2 x 1 W
De desligamento 30 min.
24h
150/120 mm
90 cm
Aço inoxidável
Antirretorno
kit de recirculação e
extração + Filtro
de carvão

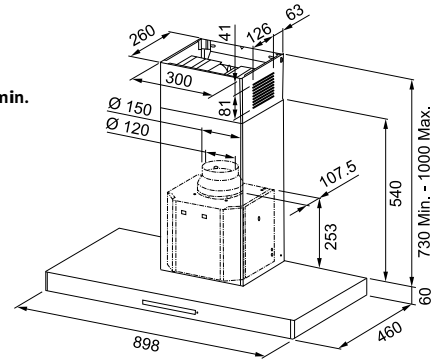

Vidro Preto / Aço Inox
FUN
EAN

325.0654.002
7612986055887

636 €

Prestações do exaustor

Velocidade	1	2	3	Int.
Aspiração (m³/h)	290	410	560	690
Pressão (Pa)	440	500	530	550
Potência (W)	165	215	250	270
P. Sonora (dBA)	51	58	65	69

Medição segundo normas: UNE-EN 61591, UNE-EN 60704-2-13 e UNE-EN 60704-3 com exaustor em versão de aspiração.

CONTROLO INTUITIVO

Comandos extremamente sensíveis



FRONTAL ELEGANTE

Vidro Preto de 6 cm



FILTROS HIGH PERFORMANCE

Compatível com filtros laváveis e regenerantes



Acessórios opcionais

1
112.0174.992
Filtro carvão longa duração
€ 88



2
112.0017.983
Extensão do tubo
h 590 mm
€ 125



Acessórios incluídos

3
112.0151.250
Filtro carvão ativo



→ A chaminé na imagem é de 120 cm largura



TALE

615/915/1215 XS

Exaustor decorativo em T invertido



Motor
Comandos
Velocidades
Iluminação

Diâmetro de saída
Largura
Filtros

EVO A++
Soft Touch
3 + intensiva
LED 2 x 1 W (60 e 90)
e 4 x 1 W (120)
150/120 mm
60/90/120 cm
Aço inoxidável

LARGURA 60:
615 XS

Aço inoxidável
FUN
EAN

325.0597.293
7612985753425

541 €

LARGURA 90:
915 XS

Aço inoxidável
FUN
EAN

325.0597.294
7612985753432

576 €

LARGURA 120:
1215 XS

Aço inoxidável
FUN
EAN

325.0597.295
7612985753449

707 €

Prestações do exaustor

Velocidade	1	2	3	Int.
Aspiração (m³/h)	270	330	400	720
Pressão (Pa)	410	460	500	540
Potência (W)	170	200	230	270
P. Sonora (dBA)	52	57	62	73

Medição segundo normas: UNE-EN 61591, UNE-EN 60704-2-13 e UNE-EN 60704-3 com exaustor em versão de aspiração.

Acessórios opcionais

1
112.0016.756
Filtro carvão ativo
€ 32



2
112.0174.992
Filtro carvão longa duração
€ 88



3
112.0017.983
Extensão do tubo
h 590 mm
€ 125

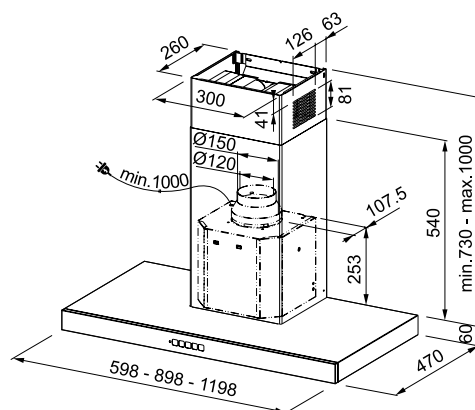



FORMAT

FDG EG6 60/90 XS

Exaustor decorativo em T invertido



Motor
Comandos
Velocidades
Iluminação
Diâmetro de saída
Largura
Filtros

Energy 600
Soft Touch
3 + intensiva
LED 2 x 1 W
150/120 mm
60/90 cm
Alumínio

LARGURA 60:
FDG EG6 60 XS

Aço inoxidável
FUN
EAN

325.0599.547
7612985764995

345 €



LARGURA 90:
FDG EG6 90 XS

Aço inoxidável
FUN
EAN

325.0599.546
7612985764988

368 €

Prestações do exaustor

Velocidade	1	2	3	Int.
Aspiração (m³/h)	270	380	460	500
Pressão (Pa)	200	250	280	290
Potência (W)	90	105	125	140
P. Sonora (dBA)	58	65	69	71

Medição segundo normas: UNE-EN 61591, UNE-EN 60704-2-13 e UNE-EN 60704-3 com exaustor em versão de aspiração.

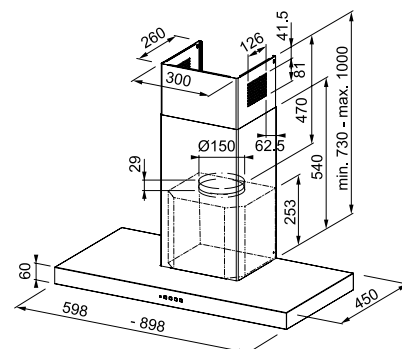

Acessórios opcionais

1
112.0016.756
Filtro carvão ativo
€ 32

2
112.0174.992
Filtro carvão longa duração
€ 88





TIBER

60/90 XS

Exaustor decorativo em T invertido



Motor
Comandos
Velocidades
Iluminação
Diâmetro de saída
Largura
Filtros

ENG 600 HE
Soft Touch
3
LED 2 x 1,5 W
150/120 mm
60/90 cm
Alumínio

LARGURA 60: 60 XS

Aço inoxidável
FUN
EAN

325.0608.796
7612985800327

238 €



LARGURA 90: 90 XS

Aço inoxidável
FUN
EAN

325.0608.798
7612985800334

261 €

Prestações do exaustor

Velocidade	1	2	3
Aspiração (m ³ /h)	420	490	590
Pressão (Pa)	430	440	450
Potência (W)	165	190	200
P. Sonora (dBA)	60	64	68

Medição segundo normas: UNE-EN 61591, UNE-EN 60704-2-13 e UNE-EN 60704-3 com exaustor em versão de aspiração.

Acessórios opcionais

1

112.0569.559
Filtro carvão ativo
€ 21

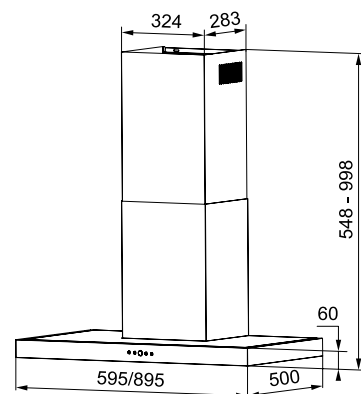



JOY

FJO 624/924 XS

Exaustor decorativo em T invertido



Motor
Comandos
Velocidades
Iluminação
Diâmetro de saída
Largura
Filtros

New Smile 450
Eletromecânicos
3
LED 2 x 4 W
150 mm
60/90 cm
Alumínio

LARGURA 60:
FJO 624 XS
Aço inoxidável
FUN
EAN

320.0545.169
7612985572804

166 €

LARGURA 90:
FJO 924 XS
Aço inoxidável
FUN
EAN

320.0545.172
7612985572835

178 €



Prestações do exaustor

Velocidade	1	2	3
Aspiração (m³/h)	255	330	430
Pressão (Pa)	260	290	300
Potência (W)	95	125	145
P. Sonora (dBA)	58	62	67

Medição segundo normas: UNE-EN 61591, UNE-EN 60704-2-13 e UNE-EN 60704-3 com exaustor em versão de aspiração.

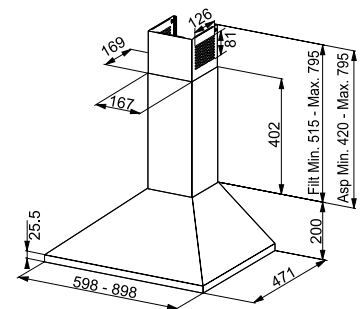

Acessórios opcionais

1
112.0067.942
Filtro carvão ativo
€ 24





EXAUSTORES DE ENCASTRE E GRUPOS FILTRANTES

ATMOS	281
SMART STYLE PLUS	282
BOX INOX	283
BOX PLUS FLUSH 2.0	284
BOX PLUS 2.0	285



604/904

Exaustor de encastre



**Sistema anti-condensação
Steam control**

Motor
Comandos
Velocidades
Iluminação
Diâmetro de saída
Largura
Filtros
Altura de instalação
recomendada

ENERGY C
Touch control
3 + intensiva
LED 2 x 3000K
120 mm
60/90 cm
Aço inoxidável

50 cm

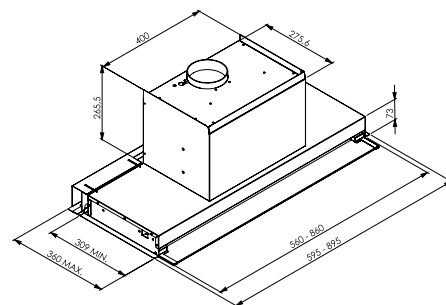

**Sistema anticondensação
Steam Control**

**LARGURA 60:
604**

Aço inoxidável
FUN
EAN

305.0504.069
7612985 144 155

1.182 €

**LARGURA 90:
904**

Aço inoxidável
FUN
EAN

305.0504.066
7612985 144 148

1.218 €

Prestações do exaustor

Velocidade	1	2	3	Int.
Aspiração (m³/h)	140	220	320	430
Pressão (Pa)	230	250	270	290
Potência (W)	80	100	120	125
P. Sonora (dBA)	52	56	66	70

Medição segundo normas: UNE-EN 61591, UNE-EN 60704-2-13 e UNE-EN 60704-3 com exaustor em versão de aspiração.



**STEAM CONTROL
SYSTEM**

Sistema de extração da água presente no ar, gerada pela preparação dos alimentos.

Captura os vapores antes de se condensarem nas superfícies.

Resultados: Acabou a condensação na sua cozinha.



Acessórios opcionais

1

112.0542.064
Filtro carvão ativo

€ 53





SMART STYLE PLUS

FST PLUS 608/908/1208 XS

Exaustor de encastre



3 LED 1



Motor
Comandos
Velocidades
Iluminação
Diâmetro de saída
Largura
Filtros

ENG 600 HE
Rotativos
3
LED 2 x 1 W
150/120 mm
60/90/120 cm
Aço inoxidável

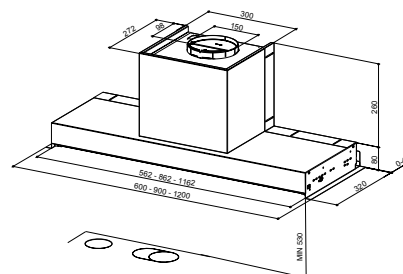

LARGURA 60:
FST PLUS 608 XS

Aço inoxidável
FUN
EAN

305.0572.835
7612985663175

511 €

LARGURA 90:
FST PLUS 908 XS

Aço inoxidável
FUN
EAN

305.0572.834
7612985663168

576 €

LARGURA 120:
FST PLUS 1208 XS

Aço inoxidável
FUN
EAN

305.0572.836
7612985663182

630 €

Acessórios opcionais

1

112.0473.657
Filtro carvão
longa duração
€ 65



Prestações do exaustor

Velocidade	1	2	3
Aspiração (m³/h)	220	310	550
Pressão (Pa)	360	450	520
Potência (W)	155	185	230
P. Sonora (dBA)	48	56	67

Medição segundo normas: UNE-EN 61591, UNE-EN 60704-2-13 e UNE-EN 60704-3 com exaustor em versão de aspiração.



BOX PLUS FLUSH 2.0

FBFE XS A 52/70

Exaustor de encastre



3± LED 1 2



Motor
Comandos
Velocidades

Iluminação
Diâmetro de saída
Largura
Filtros

LARGURA 52:
FBFE XS A 52

Aço inoxidável
FUN
EAN

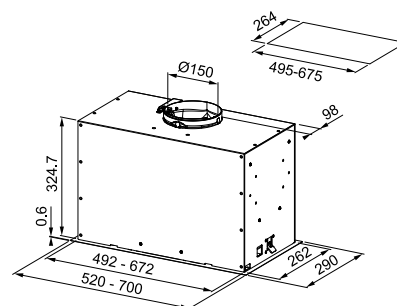

305.0665.359
7612986152968

535 €

LARGURA 70:
FBFE XS A 70

Aço inoxidável
FUN
EAN

305.0665.361
7612986152975

558 €

Prestações do FBFE XS A52

Classe	B
Dimensões	520
Comando	Eletrónico
Aspiração m ³ /h Max	540
Aspiração m ³ /h Max Min	620
Pressão	540
P. Sonora (dba) max	64
P. Sonora (dba) int	67
Potência (W)	240
Iluminação	LED bar 1x3W
Filtro	Alumínio

Prestações do FBFE XS A70

Classe	B
Dimensões	700
Comando	Eletrónico
Aspiração m ³ /h Max	570
Aspiração m ³ /h Max Min	670
Pressão	540
P. Sonora (dba) max	63
P. Sonora (dba) int	66
Potência (W)	250
Iluminação	LED bar 1x3W
Filtro	Alumínio

Acessórios opcionais

1

112.0174.995
Filtro carvão
High Performance
€ 75



2

112.0174.994
Filtro carvão
longa duração
€ 105





BOX PLUS 2.0

FBFE BK/WH MATT

Exaustor de encastre



Iluminação decorativa de intensidade regulável

Motor
Comandos
Velocidades
Aspiração

Iluminação
Diâmetro de saída
Largura
Filtros

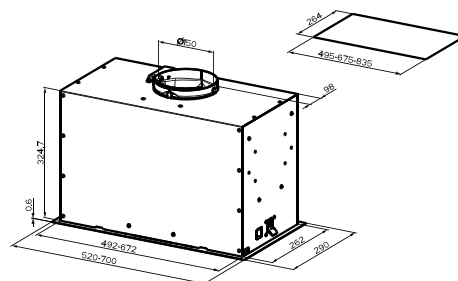

LARGURA 52:

FBFE BK MATT A52

Preto
FUN
EAN

305.0665.364
7612986152982

499 €

FBFE WH MATT A52

Branco
FUN
EAN

305.0665.366
7612986153002

LARGURA 70:

FBFE BK MATT A70

Preto
FUN
EAN

305.0665.365
7612986152999

517 €

FBFE WH MATT A70

Branco
FUN
EAN

305.0665.367
7612986153019

Prestações do exaustor FBFE BK MATT A52 Prestações do exaustor FBFE WH MATT A52

Classe	B
Dimensões	520
Comando	Eletrónico
Aspiração m³/h Max	540
Aspiração m³/h Max Min	620
Pressão	540
P. Sonora (dba) max	64
P. Sonora (dba) int	67
Potência (W)	240
Iluminação	LED bar 1x3W
Filtro	Alumínio

Prestações do exaustor FBFE BK MATT A70 Prestações do exaustor FBFE WH MATT A70

Classe	B
Dimensões	700
Comando	Eletrónico
Aspiração m³/h Max	570
Aspiração m³/h Max Min	670
Pressão	540
P. Sonora (dba) max	63
P. Sonora (dba) int	66
Potência (W)	250
Iluminação	LED bar 1x3W
Filtro	Alumínio

Acessórios opcionais

1
112.0174.995
Filtro carvão
High Performance
€ 75



2
112.0174.994
Filtro carvão
longa duração
€ 105





BOX

FBI 525/705 XS/GR

Exaustor de encastre



Motor
Comandos
Velocidades
Iluminação
Diâmetro de saída
Largura
Filtros

Smart B
Slider eletromecânico
3
LED 2 x 4 W (GR) / 2 x 1W (XS)
150/120 mm
52/72 cm
Alumínio

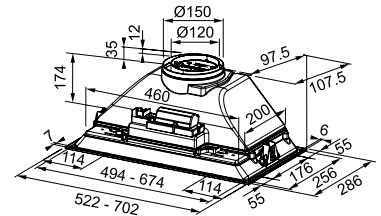

B LARGURA 50:
FBI 525 XS

Aço inoxidável
FUN
EAN

305.0599.509
7612985764759

190 €

D FBI 525 GR

Light Grey
FUN
EAN

305.0599.532
7612985764773

147 €

B LARGURA 70:
FBI 705 XS

Aço inoxidável
FUN
EAN

305.0599.510
7612985764766

200 €

D FBI 705 GR

Light Grey
FUN
EAN

305.0599.533
7612985764780

159 €

Prestações dos exaustores GR

Velocidade	1	2	3
Aspiração (m³/h)	185	240	300
Pressão (Pa)	230	240	260
Potência (W)	80	100	125
P. Sonora (dBA)	61	63	67

Prestações dos exaustores XS

Velocidade	1	2	3
Aspiração (m³/h)	180	270	390
Pressão (Pa)	220	240	260
Potência (W)	80	90	110
P. Sonora (dBA)	54	62	70

Acessórios opcionais

1

112.0564.564
Filtro carvão ativo

€ 24



Medição segundo normas: UNE-EN 61591, UNE-EN 60704-2-13 e UNE-EN 60704-3 com exaustor em versão de aspiração.

EXAUSTORES EXTRAÍVEIS

FTC	286
FTCO	287



FTC

FTC 612/912 XS

Exaustor extraível



Motor
Comandos
Velocidades
Largura
Iluminação
Diâmetro de saída
Filtros

D17 430
Slider eletromecânico
3
60/90 cm
LED 2 x 1W / 4000K
120 cm
Alumínio

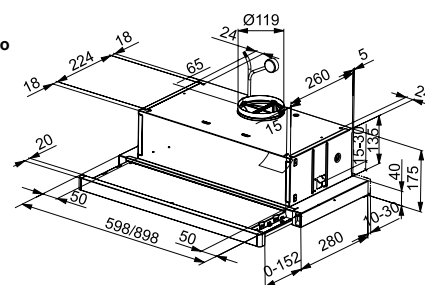

LARGURA 60:

FTC 612 XS

FUN
EAN

315.0532.375
7612985487702

143 €

LARGURA 90:

FTC 912 XS

FUN
EAN

315.0532.377
7612985487719

172 €

Prestações do exaustor

Velocidade	1	2	3
Aspiração (m³/h)	220	320	420
Pressão (Pa)	180	200	220
Potência (W)	90	105	140
P. Sonora (dBA)	57	66	69

Medição segundo normas: UNE-EN 61591, UNE-EN 60704-2-13 e UNE-EN 60704-3 com exaustor em versão de aspiração.

FTCO 60/90 XS

Exaustor extraível



Motor
Acabado
Comandos
Velocidades
Largura
Iluminação
Diâmetro de saída
Filtros
Inclui

Nautilus H600
Aço inoxidável
Slider eletromecânico
4
60/90 cm
LED 2 x 1W / 4000K
150/120 cm
Aço inoxidável
Válvula de retenção

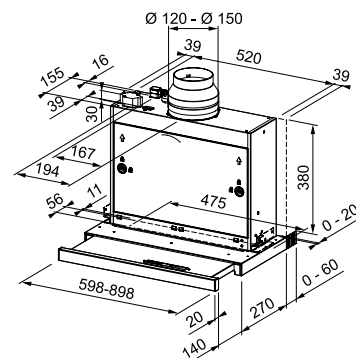

LARGURA 60:

FTCO 60 XS

FUN
EAN

315.0599.933
7612985766814

381 €

LARGURA 90:

FTCO 90 XS

FUN
EAN

315.0622.738
7612985875769

413 €

Prestações do exaustor

Velocidade	1	2	3	4
Aspiração (m ³ /h)	180	240	400	560
Pressão (Pa)	300	440	510	590
Potência (W)	100	115	120	125
P. Sonora (dBA)	53	57	66	71

Medição segundo normas: UNE-EN 61591, UNE-EN 60704-2-13 e UNE-EN 60704-3 com exaustor em versão de aspiração.

Acessórios opcionais

1

112.0564.564
Filtro carvão ativo
€ 24



2

112.0512.466
Filtro carvão ativo
€ 40





























TABELA DE FILTROS

		FILTRO INCLUÍDO	FILTROS OPCIONAIS					CONTROLE REMOTO
FUN	MODELO EXAUSTOR	Filtro Carvão Ativo	FUN Filtro Carvão Ativo	FUN Filtro Carvão Ativo 10 cm	FUN Filtro Carvão Ativo 6 cm	FUN Filtro Carvão Ativo HP	FUN Filtro longa duração	Incluído ou opcional
110.0361.046	FCR 925 TC BK/XS	✓	112.0151.250			112.0373.738	112.0492.116	
110.0365.588	FDW 908 IB XS		112.0262.703				112.0442.942	✓ (opcional)
305.0528.070	FBI 537 XS/BK					112.0174.995	112.0174.994	
305.0528.071	FBI 537 XS/WH					112.0174.995	112.0174.994	
305.0528.841	FBI 737 XS/WH					112.0174.995	112.0174.994	
305.0528.842	FBI 737 XS/BK					112.0174.995	112.0174.994	
305.0572.834	FST PLUS 908 X						112.0473.657	
305.0572.835	FST PLUS 608 X						112.0473.657	
305.0572.836	FST PLUS 1208 X						112.0473.657	
325.0552.774	TALE 905 I XS		112.0016.756				112.0174.992	
335.0518.748	FTU 3805 XS		112.0016.756				112.0174.992	NO
335.0528.005	FSMD 508 WH	✓	112.0152.193			112.0174.995	112.0174.994	
335.0528.006	FSMD 508 BK	✓	112.0152.193			112.0174.995	112.0174.994	
335.0530.199	FSMD 508 GY	✓	112.0152.193			112.0174.995	112.0174.994	
335.0530.200	FSMD 508 GN	✓	112.0152.193			112.0174.995	112.0174.994	
335.0530.202	FSMD 508 YL	✓	112.0152.193			112.0174.995	112.0174.994	
335.0530.203	FSMD 508 BL	✓	112.0152.193			112.0174.995	112.0174.994	
350.0490.864	FCFL 906 XS		112.0339.360					
350.0536.873	FCFL 906 WH		112.0339.360					
340.0595.364	FMA 839 HI			112.0548.448	112.0548.447			
330.0593.253	FMY 907 MG BK		112.0016.755			112.0174.995	112.0174.994	✓ (opcional)
330.0572.976	FVT 905 BK A		112.0569.559					
330.0572.974	FVT 605 BK A		112.0569.559					
335.0588.222	FTU PLUS 3707 I WH		112.0016.756			112.0174.992		✓ (opcional)
335.0588.180	FTU PLUS 3707 I BK		112.0016.756			112.0174.992		✓ (opcional)
330.0528.064	FPJ 625 V BK/SS	✓	112.0152.193			112.0174.995	112.0174.994	
330.0528.067	FPJ 925 V BK/SS	✓	112.0152.193			112.0174.995	112.0174.994	
330.0528.065	FPJ 625 V WH/SS	✓	112.0152.193			112.0174.995	112.0174.994	
330.0528.020	FPJ 925 V WH/SS	✓	112.0152.193			112.0174.995	112.0174.994	
325.0599.547	DFD EG6 60 XS		112.0016.756				112.0174.992	
325.0599.546	DFD EG6 90 XS		112.0016.756				112.0174.992	
350.0590.184	FCBI 926 XS		112.0016.755			112.0174.995	112.0174.994	
350.0590.183	FCBI 926 WH		112.0016.755			112.0174.995	112.0174.994	
325.0597.293	TALE 615 W XS		112.0016.756				112.0174.992	
325.0597.294	TALE 915 W XS		112.0016.756				112.0174.992	
325.0597.295	TALE 1215 W XS		112.0016.756				112.0174.992	
305.0599.532	FBI 525 GR		112.0564.564					
305.0599.509	FBI 525 XS HCS		112.0564.564					
305.0599.533	FBI 705 GR		112.0564.564					
305.0599.510	FBI 725 XS HCS		112.0564.564					
325.0608.796	TIBER 60 XS		112.0569.559					
325.0608.798	TIBER 90 XS		112.0569.559					
330.0591.778	FNO 605 BK	✓	112.0152.193			112.0174.995	112.0174.994	
330.0591.775	FNO 805 BK	✓	112.0152.193			112.0174.995	112.0174.994	
335.0588.221	FTU PLUS 3707 I XS		112.0016.756			112.0174.992		✓ (opcional)
340.0597.249	FMY 839 HI 2.0			112.0548.448	112.0548.447			
305.0590.105	FBI 547 XS NP					112.0174.995	112.0174.994	
305.0590.106	FBI 747 XS NP					112.0174.995	112.0174.994	
330.0622.743	FMY 907 FM BK		112.0016.755			112.0174.995	112.0174.994	
320.0545.169	FJO 624 XS		112.0067.942					
320.0545.172	FJO 924 XS		112.0067.942					
315.0599.933	FTCO 60 XS		112.0512.466					
315.0622.738	FTCO 90 XS		112.0512.466					
315.0532.375	FTC 612 XS LED1		112.0564.564					
315.0532.377	FTC 912 XS LED1		112.0564.564					

FUN	MODELO EXAUSTOR	EXTENSÃO DO TUBO		Motor	Kit de extração	KIT DE RECIRCULAÇÃO	
		Incluída	Opcional			6 cm	10 cm
110.0361.046	FCR 925 TC BK/XS		112.0017.983	Energy 800 PLUS			
110.0365.588	FDW 908 IB XS			Energy 800 PLUS			
305.0528.070	FBI 537 XS/BK			EVO 800			
305.0528.071	FBI 537 XS/WH			EVO 800			
305.0528.841	FBI 737 XS/WH			EVO 800			
305.0528.842	FBI 737 XS/BK			EVO 800			
305.0572.834	FST PLUS 908 X			ENG 600 HE			
305.0572.835	FST PLUS 608 X			ENG 600 HE			
305.0572.836	FST PLUS 1208 X			ENG 600 HE			
325.0552.774	TALE 905 I XS		112.0017.991	EVO A++			
335.0518.748	FTU 3805 XS			EVO 800			
335.0528.005	FSMD 508 WH		112.0549.122	EVO 600 PLUS			
335.0528.006	FSMD 508 BK		112.0549.122	EVO 600 PLUS			
335.0530.199	FSMD 508 GY		112.0549.122	EVO 600 PLUS			
335.0530.200	FSMD 508 GN		112.0549.122	EVO 600 PLUS			
335.0530.202	FSMD 508 YL		112.0549.122	EVO 600 PLUS			
335.0530.203	FSMD 508 BL		112.0549.122	EVO 600 PLUS			
350.0490.864	FCFL 906 XS			RADICAL EBM			
350.0536.873	FCFL 906 WH			RADICAL EBM			
340.0595.364	FMA 839 HI			Brushless Radical Waterproof	112.0539.569	112.0539.568	112.0539.570
330.0593.253	FMY 907 MG BK		112.0285.288 /112.0197.447 112.0036.204	EVO PLUS			
330.0572.976	FVT 905 BK A			ENG 600 HE			
330.0572.974	FVT 605 BK A			ENG 600 HE			
335.0588.222	FTU PLUS 3707 I WH			EVO PLUS			
335.0588.180	FTU PLUS 3707 I BK			EVO PLUS			
330.0528.064	FPJ 625 V BK/SS	✓		EVO PLUS			
330.0528.067	FPJ 925 V BK/SS	✓		EVO PLUS			
330.0528.065	FPJ 625 V WH/SS	✓		EVO PLUS			
330.0528.020	FPJ 925 V WH/SS	✓		EVO PLUS			
325.0599.547	FDG EG6 60 XS			Energy 600			
325.0599.546	FDG EG6 90 XS			Energy 600			
350.0590.184	FCBI 926 XS			EVO PLUS			
350.0590.183	FCBI 926 WH			EVO PLUS			
325.0597.293	TALE 615 W XS		112.0017.983	EVO A++			
325.0597.294	TALE 915 W XS		112.0017.983	EVO A++			
325.0597.295	TALE 1215 W XS		112.0017.983	EVO A++			
305.0599.532	FBI 525 GR			Smart 300			
305.0599.509	FBI 525 XS HCS			Smart B			
305.0599.533	FBI 705 GR			Smart 300			
305.0599.510	FBI 725 XS HCS			Smart B			
325.0608.796	TIBER 60 XS			ENG 600 HE			
325.0608.798	TIBER 90 XS			ENG 600 HE			
330.0591.778	FNO 605 BK		112.0285.288 /112.0197.447 112.0036.204	EVO PLUS			
330.0591.775	FNO 805 BK		112.0285.288 /112.0197.447 112.0036.204	EVO PLUS			
335.0588.221	FTU PLUS 3707 I XS		112.0049.382	EVO PLUS			
340.0597.249	FMY 839 HI 2.0			Brushless Radical Waterproof	112.0539.569	112.0539.568	112.0539.570
305.0590.105	FBI 547 XS NP			EVO 800			
305.0590.106	FBI 747 XS NP			EVO 800			
330.0622.743	FMY 907 FM BK	✓	133.0455.170	TBD			
320.0545.169	FJO 624 XS			New Smile 450			
320.0545.172	FJO 924 XS			New Smile 450			
315.0599.933	FTCO 60 XS			Nautilus H 600			
315.0622.738	FTCO 90 XS			Nautilus H 600			
315.0532.375	FTC 612 XS LED1			D17 430			
315.0532.377	FTC 912 XS LED1			D17 430			

ACESSÓRIOS

FUN	DESCRIÇÃO		PVPR 2021 (€)
112.0151.250	Filtro carvão ativo		25
112.0262.703	Filtro carvão ativo de alto rendimento, laváveis (Função filtrante)		196
112.0152.193	Filtro carvão ativo		35
112.0339.360	Filtro carvão larga duração retangular FBR		125
112.0569.559	Filtro carvão ativo		21
112.0564.564	Filtro carvão ativo		24
112.0016.755	Filtro carvão ativo		38
112.0067.942	Filtro carvão ativo		24
112.0016.756	Filtro carvão ativo		32
112.0548.447	Filtro carvão ativo 6 cm		196
112.0548.448	Filtro carvão ativo 10 cm		249
112.0174.995	Filtro carvão ativo High Performance		75
112.0289.753	Filtro carvão longa duração		110
112.0174.994	Filtro carvão longa duração		105
112.0473.657	Filtro carvão longa duração		65
112.0174.992	Filtro carvão longa duração		88
112.0017.983	Extensão do tubo h 590 mm		125
112.0017.991	Extensão do tubo 700 mm		356
112.0549.122	Tubo redondo SMART DECO		309
112.0285.288	Kit Chaminé (2 unds) preto 500 x 300 x 200 mm		116
112.0197.447	Kit Chaminé (2 unds) Aço inoxidável 500 x 300 x 200 mm		105
112.0036.204	Chaminé Aço inoxidável 990 x 300 x 200 mm		116
133.0455.170	Chaminé Display preto 300 x 200 mm		290
112.0539.569	Kit versão aspirante		137
112.0539.568	Kit versão filtrante 6 cm		463
112.0539.570	Kit versão filtrante 10 cm		546







FRIGORÍFICOS

GUIA DE SELEÇÃO	294
NOVA REGULAÇÃO ENERGÉTICA	295
DESIGN	296
ESPAÇO MÁXIMO ATÉ 45% EXTRA	297
TECNOLOGIAS	298
LIVRE INSTALAÇÃO	
SIDE BY SIDE	299
COMBI	300
ENCASTRE	
SKYSCRAPER	301
FCB	302
FSDR	304
FICHAS TÉCNICAS	305
DESENHOS TÉCNICOS	307

GUIA DE SELEÇÃO

LIVRE INSTALAÇÃO



E
SIDE BY SIDE
FSDR 400 XS E
 Pág. 299



E
CONGELADOR
SIDE BY SIDE
FPDF 300 NF XS E
 Pág. 299



E
COMBI
FCB 340 NF XS
 Pág. 300



Capacidade extra +45%

E
SKYSCRAPER
400 V NE E
 Pág. 301



Capacidade extra +15%

E
SKYSCRAPER
360 V NE E
 Pág. 302



E
FCB
320 V NE E
 Pág. 303



F
FSDR
330 V NE F
 Pág. 304

ENCASTRE



Capacidade extra +15%

F
SKYSCRAPER
FCB 360 TNF
NE E
 Pág. 301



F
FCB
320 TNF NE F
 Pág. 302



F
FCB
320 NE F
 Pág. 303



F
CONGELADOR
FPDF
330 NF NE F
 Pág. 304

NOVA REGULAÇÃO ENERGÉTICA

ATÉ FEVEREIRO DE 2021

Para fomentar a inovação e a utilização de tecnologias mais eficientes, as classes energéticas definem cada produto numa escala de A (máxima eficiência) a F (baixa eficiência). Até fevereiro de 2021, a escala foi ampliada para A+++/A++/A+.

A PARTIR DE MARÇO DE 2021

O novo sistema utilizará apenas as classificações de A a G. O elemento inovador nestas etiquetas será um código QR que permite aceder a informações adicionais oficiais (de índole não comercial) através do smartphone. Estes dados, disponíveis a todos os cidadãos europeus, encontram-se na Base de Dados Europeia de Produtos (EPREL) da UE.

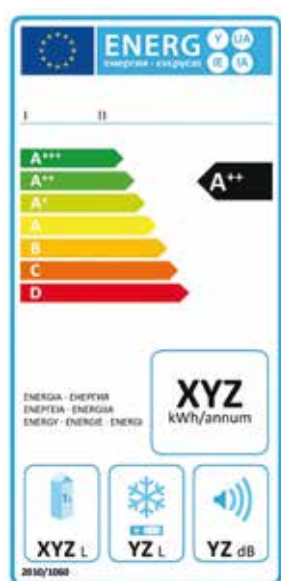

NOVA ETIQUETA



i Índice de eficiência energética

i Código QR que proporciona informação adicional.

i Índice de eficiência energética.

i Consumo energético anual, em kW por hora/ano.

i Capacidade total de armazenamento em litros, tanto do frigorífico como do congelador.

i Capacidade total de armazenamento de frio (litros).

i Ruído emitido. São mostrados os decibéis e classifica-se de A a D:
 < 30 **A**
 < 36 **B**
 < 42 **C**
 ≥ 42 **D**

NA FRANKE JÁ ESTAMOS PREPARADOS!

Os nossos frigoríficos estão ajustados à nova legislação, oferecendo as melhores prestações em potência e eficiência energética.

DESIGN



- 1 Prateleiras de vidro acabamento prateado
- 2 Suporte garrafas*
- 3 Fresh Zone
- 4 Prateleira de vidro
- 5 Prateleira para garrafas
- 6 Prateleira de porta regulável

> **LUZES LED*** As luzes LED permitem uma melhor iluminação do que as tradicionais, assim como uma maior duração e um menor consumo. As luzes LED são colocadas lateralmente ou na parte superior.

> **FAST COOLING*** Regulação do frigorífico, que permite diminuir a temperatura para arrefecer os alimentos rapidamente.

> **FRESH ZONE*** Gaveta de grande capacidade (36 L) com sistema de controlo de humidade que permite regular o ar, para prolongar a vida dos alimentos.

> **FAST FREEZING*** Regulação do congelador, perfeito quando precisamos de congelar alimentos rapidamente.

> **LIMPEZA FÁCIL. EASY TO CLEAN*** A tecnologia No Frost reduz a quantidade de gelo no congelador e facilita a sua eliminação graças a um evaporador, que circunda a cavidade do congelador de forma não visível. As prateleiras de vidro são facilmente desmontáveis, o que simplifica o processo de limpeza.

*Só disponível nalguns modelos

ESPAÇO MÁXIMO ATÉ 45% EXTRA

Alguns modelos da nova gama representam uma autêntica revolução. Com uma altura de 194 cm, oferecem até 395 litros de capacidade total líquida, resultando num espaço 15% mais amplo do que um frigorífico standard. Se acrescentarmos ainda os quase 70 cm de largura do modelo FCB 400 V NE E, o aumento de capacidade atinge os 45%!*

	CAPACID. LÍQUIDA TOTAL	CAPACIDADE EXTRA
SKYSCRAPER FCB 400 V NE E	395 L	+45%
SKYSCRAPER FCB 360 NF NE F	298 L	+15%
SKYSCRAPER FCB 360 V NE E	306 L	+15%

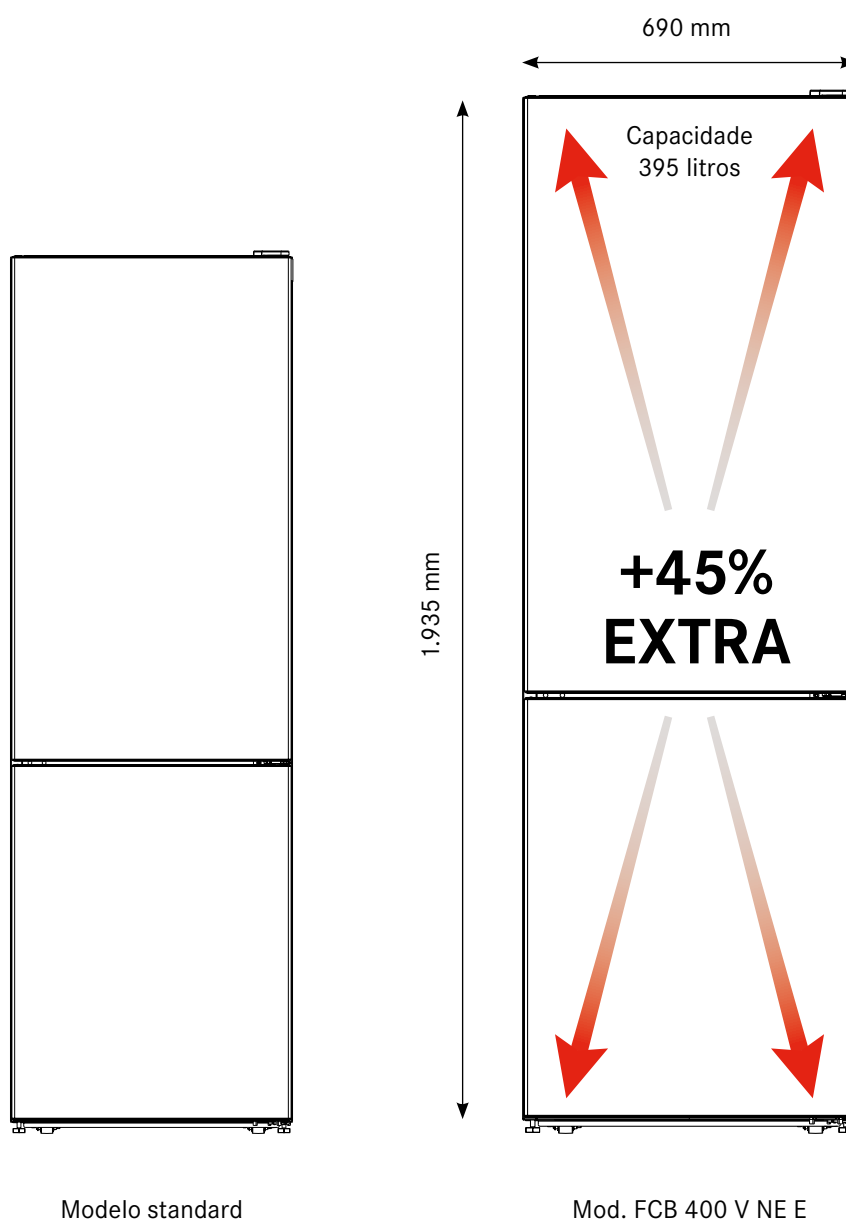

* Comparado com um frigorífico combinado standard de 177 cm de altura x 60 cm de largura.

TECNOLOGIAS



SISTEMA DE REFRIGERAÇÃO NO FROST*

Este sistema mantém a temperatura homogênea e evita que o frigorífico descongele. Além disso, mantém os alimentos em condições ótimas durante mais tempo.



SISTEMA DE REFRIGERAÇÃO EASY FROST*

Já não é preciso descongelar o congelador. A tecnologia Easy Frost reduz a humidade, ajudando a prevenir a formação de gelo graças a um sistema de circulação do ar que evita a acumulação de gelo no compartimento do congelador.



Este sistema de refrigeração mantém uma temperatura homogênea e evita a descongelação do frigorífico. Desta forma, os alimentos são conservados em condições ótimas durante mais tempo.



FRESH ZONE*

Gaveta de grande capacidade (36 L) com controlo de humidade que permite regular o ar, para prolongar a vida dos alimentos.



COMPARTIMENTO 0°*

Permite obter um nível de humidade ótimo. Esta solução inovadora é extremamente prática e útil para manter os alimentos frescos durante mais tempo. A temperatura é de cerca de 0°, ideal para armazenar carne e peixe, preservando valores nutricionais, frescura e coloração.

LIVRE INSTALAÇÃO

SIDE BY SIDE

FSDR 400 XS E

Frigorífico de livre instalação

NEW

E

FSDF 300 NF XS E

Congelador de livre instalação

NEW

E



1 2

NO Frost

1 2

CARACTERÍSTICAS

Acabamento	Aço Inox
Sistema de descongelação	Automático
Painel de controlo	Eletrónico
Funções	Multiflow, Compartimento 0°, Modo férias
Indicadores	Alarme porta aberta, Bloqueio infantil, On/off
	Ligado
Iluminação	LED
Interior	Prateleiras reguláveis, Suporte garrafas
Porta	Reversível
Inclui	Contentores porta-ovos

ESPEC. TÉCNICAS

Capacidade Líquida	389 L
Cap. Líquida Frigo	389 L
Consumo energético	121 kWh/Ano
Nível sonoro (dBa)	40
SN - T	10°C - 43°C

DIMENSÕES

Aparelho (A x L x P) mm	1.860 x 595 x 650
Móvel (A x L x P) mm	1.916 x 664 x 728
Peso Líquido/Total (kg)	64/69

FUN	118.0635.722
EAN	7612985943963

974 €

CARACTERÍSTICAS

Acabamento	Aço Inox
Sistema de refrigeração	No Frost
Painel de controlo	Eletrónico
Funções	Multiflow, Fast Freezing (congelação rápida),
	Modo férias
Indicadores	Alarme porta aberta, Bloqueio infantil, On/off
	Ligado
Iluminação	LED
Interior	Gavetas
Porta	Reversível
Inclui	Cuvete

ESPEC. TÉCNICAS

Capacidade Líquida	279 L
Cap. Neta Cong.	279 L
Consumo energético	249 kWh/Ano
Nível sonoro (dBa)	41
SN - T	10°C - 43°C

DIMENSÕES

Aparelho (A x L x P) mm	1.860 x 595 x 650
Móvel (A x L x P) mm	1.916 x 664 x 728
Peso Líquido/Total (kg)	67/72

FUN	118.0635.724
EAN	7612985943970

998 €

Elementos de instalação independente; deixe uma separação de 2 cm para evitar a condensação..

Acessórios opcionais

1
UNIÃO SIDE BY SIDE
FUN 133.0641.559
EAN 7612985974455
€ 18

2
KIT INSTALAÇÃO SIDE BY SIDE
FUN 133.0641.560
EAN 7612985974462
€ 6

LIVRE INSTALAÇÃO

COMBI

FCB 340 NF XS

Frigorífico de livre instalação

E



CARACTERÍSTICAS

Acabamento
Sistema de refrigeração
Painel de controlo
Funções
Indicadores
Iluminação
Interior
Porta
Inclui

Aço Inox
No Frost
Painel tátil na porta
Fast Freezing (Congelação rápida), Multiflow, Bloqueio de segurança
Modo férias, On/Off Frigorífico e/ou Congelador, Alarme porta aberta
LED
Compartimento 0°, Prateleiras de vidro
Reversível
1 x porta-ovos, 1 x Cuvete

ESPEC. TÉCNICAS

Capacidade Líquida
Cap. Líquida Frigo /Cong
Consumo energético (kWh/Ano)
Nível sonoro (dBa)
SN - T

331 L
230/101 L
250 kWh
41
10° C - 43°C

DIMENSÕES

Aparelho (A x L x P) mm
Móvel (A x L x P) mm
Peso Líquido/Total (kg)

1.860 x 595 x 650
2.100 x 927,5 x 1243,5
67/73

FUN
EAN

118.0635.721
7612985943956

927 €

ENCASTRE

SKYSCRAPER

FCB 400 V NE E**

Frigorífico combinado

193↑ E

FCB 360 TNF NE E

Frigorífico combinado

NEW 193↑ E



Capacidade extra +45%*

↑ 193,5 cm



Capacidade extra +15%*

↑ 193,5 cm

CARACTERÍSTICAS

Sistema refrigeração
Painel de controlo
Funções

EasyFrost

Tátil

Fast Cooling (Arrefecimento rápido), Fast Freezing (Congelação rápida), Modo férias

Alarme porta aberta frigorífico

LED

Gaveta 0°, Prateleiras de vidro com perfil prateado, Prateleiras de porta reguláveis, Suporte garrafas

Deslizante e reversível

1 x porta-ovos, 1 x Cuvete

Indicadores

Iluminação

Interior

Porta

Inclui

ESPEC. TÉCNICAS

Capacidade Líquida **395 L**
Cap. Líquida Frigo/Cong **294 / 101 L**
Consumo energético **328 kWh/Ano**
Nível sonoro (dBA) **35**
SN - T **10° C - 43° C**

DIMENSÕES

Aparelho (A x L x P) mm **1.935 x 690 x 545**
Móvel (A x L x P) mm **1.940 x 710 x 560**
Peso Líquido/Total (kg) **74/76**

FUN 118.0629.526
EAN 7612985917025

1.853 €

CARACTERÍSTICAS

Sistema refrigeração
Painel de controlo
Funções

No Frost

Tátil

Fast Cooling (Arrefecimento rápido), Fast Freezing (Congelação rápida)

Alarme porta aberta

LED

Prateleiras de vidro com perfil prateado, Prateleiras de porta de altura regulável, Suporte garrafas

Deslizante e reversível

1 x porta-ovos, 1 x Cuvete

Indicadores

Iluminação

Interior

Porta

Inclui

ESPEC. TÉCNICAS

Capacidade Líquida **280 L**
Cap. Líquida Frigo/Cong **212 L / 68 L**
Consumo energético **224 Kwh/ano**
Nível sonoro (dBA) **34**
SN - T **10° C - 43° C**

DIMENSÕES

Aparelho (A x L x P) mm **1.935 x 540 x 545**
Móvel (A x L x P) mm **1.940 x 560 x 560**
Peso Líquido/Total (kg) **58/62**

FUN 118.0656.684
EAN 7612986088304

1.283 €

* Em relação a um frigorífico standard

** Disponibilidade a partir de julho

ENCASTRE

SKYSCRAPER

FCB 360 V NE E

Frigorífico combinado

193↑ **E**



CARACTERÍSTICAS

Sistema refrigeração
Painel de controlo
Funções
Iluminação
Interior

Porta
Inclui

Easy Frost
Painel eletrónico de temperatura
Função Fast Cooling (Arrefecimento rápido)
LED
Prateleiras de vidro com perfil prateado, Prateleiras de porta de altura regulável, Suporte garrafas
Deslizante e reversível
1 x porta-ovos, 1 x Cuvete

ESPEC. TÉCNICAS

Capacidade Líquida **306 L**
Cap. Líquida Frigo/Cong **227 / 79 L**
Consumo energético **246 kWh/Ano**
Nível sonoro (dBa) **35**
SN - T **10° C - 43°C**

DIMENSÕES

Aparelho (A x L x P) mm **1.935 x 540 x 545**
Móvel (A x L x P) mm **1.940 x 560 x 560**
Peso Líquido/Total (kg) **55,2/57**

FUN **118.0606.723**
EAN **7612985787819**

1.164 €

FCB

FCB 320 TNF NE F

Frigorífico combinado Direct Cooling

NEW **F**



NO Frost

CARACTERÍSTICAS

Sistema refrigeração
Painel de controlo
Funções
Iluminação
Interior

Porta
Inclui

No Frost
Eletrónico
Fast cooling, Fast Freezing
LED
Prateleiras de vidro com perfil prateado, Prateleiras de porta de altura regulável, Suporte garrafas
Deslizante e reversível
1 x porta-ovos, 1 x Cuvete

ESPEC. TÉCNICAS

Capacidade Líquida **250 L**
Cap. Líquida Frigo/Cong **182 L/68 L**
Consumo energético **280Kwh/ano**
Nível sonoro (dBa) **38**
SN - T **10° C - 43°C**

DIMENSÕES

Aparelho (A x L x P) mm **1.770 x 540 x 545**
Móvel (A x L x P) mm **1.776 x 560 x 555**
Peso Líquido/Total (kg) **58/62**

FUN **118.0656.683**
EAN **7612986087895**

1.164 €

* Em relação a um frigorífico standard

FCB 320 V NE E

Frigorífico combinado



FCB 320 NE F

Frigorífico combinado



CARACTERÍSTICAS

Sistema refrigeração
Painel de controlo
Iluminação
Interior

EasyFrost
Painel eletrónico de temperatura
LED
Prateleiras de vidro com perfil prateado, Prateleiras de porta de altura regulável, Suporte garrafas, Prateleira para garrafas com separadores, Ventilador interior
Deslizante e reversível
1 x porta-ovos, 1 x Cuvete

Porta
Inclui

ESPEC. TÉCNICAS

Capacidade Líquida **273 L**
Cap. Líquida Frigo/Cong **194 / 79 L**
Consumo energético **233 kWh/Ano**
Nível sonoro (dBA) **35**
SN - T **10° C - 43°C**

DIMENSÕES

Aparelho (A x L x P) mm **1.770 x 540 x 545**
Móvel (A x L x P) mm **1.776 x 560 x 560**
Peso Líquido/Total (kg) **50,6/52,2**

FUN **118.0606.722**
EAN **7612985787802**

956 €

CARACTERÍSTICAS

Sistema refrigeração
Painel de controlo
Iluminação
Interior

EasyFrost
Painel eletrónico de temperatura
LED
Prateleiras de vidro com perfil prateado, Prateleiras de porta de altura regulável, Prateleira para garrafas com separadores
Reversível
1 x porta-ovos, 1 x Cuvete

Porta
Inclui

ESPEC. TÉCNICAS

Capacidade Líquida **273 L**
Cap. Líquida Frigo/Cong **194 / 79 L**
Consumo energético **297 kWh/Ano**
Nível sonoro (dBA) **35**
SN - T **10° C - 43°C**

DIMENSÕES

Aparelho (A x L x P) mm **1.770 x 540 x 545**
Móvel (A x L x P) mm **1.776 x 560 x 560**
Peso Líquido/Total (kg) **50,6/52,2**

FUN **118.0606.721**
EAN **7612985786898**

855 €

ENCASTRE

FSDR

FSDR 330 V NE F

Frigorífico monoporta



CARACTERÍSTICAS

Sistema de descongelação
Painel de controlo
Funções
Iluminação
Interior

Automático Eletrónico
On/Off Ligar
LED
Prateleiras de vidro, Prateleiras da porta reguláveis em altura, Suporte garrafas
Deslizante e reversível
1 x 6 porta-ovos

Porta
Inclui

ESPEC. TÉCNICAS

Capacidade Líquida
Consumo energético
Nível sonoro (dBa)
SN - T

314 L
147 kWh/Ano
35
10° C - 43°C

DIMENSÕES

Aparelho (A x L x P) mm
Móvel (A x L x P) mm
Peso Líquido/Total (kg)

1.771 x 540 x 545
1.776 x 560 x 555
50/52

FUN
EAN

118.0627.481
7612985907224

939 €

FSDF 330 NF NE F

Congelador monoporta



CARACTERÍSTICAS

Sistema refrigeração
Painel de controlo
Funções
Indicadores
Iluminação
Interior
Porta
Inclui

No Frost
Eletrónico
Fast Freezing (Congelação rápida)
On/Off Ligar
LED
8 Gavetas, Cuvete
Deslizante e reversível
Cuvete

ESPEC. TÉCNICAS

Capacidade Líquida
Consumo energético
Nível sonoro (dBa)
SN - T

209 L
307 kWh/Ano
38
10° C - 43°C

DIMENSÕES

Aparelho (A x L x P) mm
Móvel (A x L x P) mm
Peso Líquido/Total (kg)

1.771 x 540 x 545
1.776 x 560 x 555
57/59

FUN
EAN

118.0627.482
7612985907231

1.164 €

FICHA TÉCNICA

FRIGORÍFICOS DE LIVRE INSTALAÇÃO

Modelo	FSDR 400 XS E	FSDF 300 NF XS E	FCB 340 NF XS E
EAN	7612985943963	7612985943970	7612985943956
FUN	118.0635.722	118.0635.724	118.0635.721
Instalação	Livre instalação	Livre instalação	Livre instalação
Tipo	Frigorífico	Congelador	Combinado
PRINCIPAIS CARACTERÍSTICAS			
Capacidade Líquida Congelador (L)	-	279	101
Capacidade Líquida Frigorífico (L)	389	-	230
Capacidade Líquida Total (L)	389	279	331
Capacidade do frigorífico (kg/12h)	-	6,5 kg/12h	4 kg/12h
Controlo	Eletrónico	Eletrónico	Eletrónico
Visor	na porta	na porta	na porta
Voltagem (V)	220-240	220-240	220-240
Frequência (Hz)	50	50	50
Tipo de gás no circuito	R600a	R600a	R600a
Comprimento do cabo elétrico (mm)	210	250	210
Puxador	movível	movível	integrado
Tipo de dobradiças	Standard	Standard	Standard
Sistema de instalação da porta	Poliuretano	Poliuretano	Poliuretano
Ventilação	Sim	Não	Sim
Tipo de tomada	Schuko	Schuko	Schuko
Classificação energética			
Classificação energética	E	E	E
Consumo energético (kWh/ano)	121	249	250
Consumo energético (kWh/dia)	0,331	0,614	0,684
Nível de ruído (dB)	40 dBA, C	41 dBA, C	41 dBA, C
Tecnologia No frost			
Tecnologia No frost	Sim	Sim	Sim
Processo de descongelação do congelador			
Processo de descongelação do congelador	-	Automático	Automático
Processo de descongelação do frigorífico			
Processo de descongelação do frigorífico	Automático	-	Automático
Temperatura regulável			
Temperatura regulável	Frigorífico	Congelador	Frigorífico/Congelador
Temperatura regulável do congelador			
Temperatura regulável do congelador	-	Sim	Sim
Função de congelação rápida			
Função de congelação rápida	-	Sim	Sim
Modo férias			
Modo férias	Sim	Sim	Sim
Bloqueio infantil			
Bloqueio infantil	Sim	Sim	Sim
Interruptor ligar/desligar congelador			
Interruptor ligar/desligar congelador	-	Sim	Sim
Interruptor ligar/desligar frigorífico			
Interruptor ligar/desligar frigorífico	Sim	-	Sim
Indicador porta aberta			
Indicador porta aberta	Sim	-	Sim
Alarme porta aberta			
Alarme porta aberta	Sim	Sim	Sim
Alarme temperatura			
Alarme temperatura	Sim	Sim	Sim
Sinal de avaria			
Sinal de avaria	Sim	Sim	Sim
Cor cavidade			
Cor cavidade	Cinzento	Cinzento	Cinzento
Cor da porta			
Cor da porta	inox	inox	inox
Cor união			
Cor união	branco	branco	branco
Multiflow			
Multiflow	Sim	Sim	Sim
Número de prateleiras			
Número de prateleiras	6	-	5
Prateleiras reguláveis no frigorífico			
Prateleiras reguláveis no frigorífico	4 prateleiras de vidro+1 suporte de garrafas	-	3 prateleiras de vidro+1 suporte de garrafas
Suporte garrafas			
Suporte garrafas	Sim	-	Sim
Compartimento 0 °C			
Compartimento 0 °C	Sim	-	Sim
Gavetas de legumes			
Gavetas de legumes	1	-	1
Gavetas reguláveis no frigorífico			
Gavetas reguláveis no frigorífico	5	-	3
Suporte garrafas			
Suporte garrafas	Sim	-	Sim
Cor porta-ovos			
Cor porta-ovos	transparente	-	transparente
Tipo iluminação			
Tipo iluminação	LED	LED	LED
Gavetas congelador			
Gavetas congelador	-	7	3
Cuvete			
Cuvete	-	Sim	Sim
Altura (mm)			
Altura (mm)	1.860	1.860	1.860
Largura (mm)			
Largura (mm)	595	595	595
Profundidade (mm)			
Profundidade (mm)	650	650	650
Peso Líquido (kg)			
Peso Líquido (kg)	64	67	67
Peso bruto (kg)			
Peso bruto (kg)	69	72	73
Dimensões externas A x L x P (mm)			
Dimensões externas A x L x P (mm)	2.010 x 981,6 x 1.243,5	2.010 x 710,6 x 1.243,5	2.010 x 927,5 x 1.243,5
Dimensões do produto embalado A x L x P (mm)			
Dimensões do produto embalado A x L x P (mm)	1.916 x 664 x 728	1.916 x 664 x 728	1.916 x 664 x 713

FICHA TÉCNICA FRIGORÍFICOS DE ENCASTRE

Modelo	FCB 400 V NE E	FCB 360 TNF NE F	FCB 360 V NE E	FCB 320 TNF NE F	FCB 320 V NE E	FCB 320 NE F	FSDR 330 V NE F	FSDF 330 NF NE F
EAN	7612985917025	7612985907217	7612985787819	7612985907200	7612985787802	7612985786898	7612985907224	7612985907231
FUN	118.0629.526	118.0627.477	118.0606.723	118.0627.476	118.0606.722	118.0606.721	118.0627.481	118.0627.482
Tipo	Encastre	Encastre	Encastre	Encastre	Encastre	Encastre	Encastre	Encastre
PRINCIPAIS CARACTERÍSTICAS								
Capacidade Líquida/Total congelador (L)	101 / 101	63 / 76	79 / -	63 / 76	79 / -	79 / -	-	209 / 241
Capacidade Líquida/Total frigorífico (L)	294 / 300	235 / 237	227 / -	201 / 202	194 / -	194 / -	314 / 318	-
Capacidade Líquida/Total (L)	395 / 401	298 / 313	306 / -	264 / 278	273 / -	273 / -	314 / 318	209 / 241
Capacidade de congelação (kg/24h)	12	6	3,5	9	3,5	3,5	-	19
Painel de controlo	Eletrónico	Eletrónico	Eletrónico	Eletrónico	Eletrónico	Eletrónico	Eletrónico	Eletrónico
Visor	Touch	Tátil	Centrauro tactile	Tátil	E.T.	E.T.	Touch	Touch
Comprimento do cabo (mm)	245	245	245	245	245	245	245	245
Dobradiça da porta	Reversível	Reversível	Reversível	Reversível	Reversível	Reversível	Reversível	Reversível
CLASSIFICAÇÃO ENERGÉTICA								
Classificação energética	E	F	E	F	E	F	F	F
Consumo energético (kWh/ano)	328	247	246	234	233	297	147	307
Consumo energético (kWh/dia)	0,679	0,739	0,674	0,739	0,638	0,814	0,391	0,805
Nível de ruído (dB)	35 dBA, B	38 dBA, C	35 dBA	38 dBA, C	35 dBA	35 dBA	35dBA, B	38 dBA, C
Rising time NEL	25	TBC	19	TBC	19	19	0	23
Climate class NEL	SN-T	SN-T	SN-T	SN-T	SN-T	SN-T	SN-T	SN-T
TECNOLOGIA								
Tecnologia Less Frost	Sim	-	Sim	-	Sim	Sim	-	Sim
Sistema de congelação	-	Congelador	Congelador	Congelador	Congelador	Congelador	-	Congelador
Processo de descongelação	Manual	Frost free	Manual	Frost free	Manual	Manual	-	Frost free
Processo de descongelação frigorífico	Automático	Automático	Automático	Automático	Automático	Automático	Automático	-
Temperatura regulável	Sim	Sim	Sim	Sim	Sim	Sim	Sim	Sim
Temperatura regulável do congelador	Sim	Sim	-	Sim	-	-	-	Sim
Função de congelação rápida	Sim	Sim	Sim	Sim	-	-	-	Sim
Modo férias	Sim	-	-	-	-	-	Sim	-
Luz ligado - desligado	-	-	-	-	-	-	-	Sim
Ligar desligar congelador	-	-	-	-	-	-	-	Sim
Ligar desligar frigorífico	-	-	-	-	-	-	Sim	-
Alarme	frigorífico	Sim	-	Sim	-	-	-	-
Acabamento frigorífico	Aço	Aço	Aço	Aço	Aço	Aço	Branco	Branco
Cor da porta	Branco	Branco	Branco	Branco	Branco	Branco	Branco	Branco
Prateleiras no frigorífico	5	6	5	5	5	5	5	-
Prateleiras reguláveis no frigorífico	2 prateleiras vidro + Suporte garrafas	4 prateleiras vidro + Suporte garrafas	4 prateleiras vidro + Suporte garrafas	3 prateleiras vidro + Suporte garrafas	3 prateleiras vidro + Suporte garrafas	4 prateleiras vidro	3 prateleiras vidro + Suporte garrafas	-
Material das prateleiras	Vidro com perfil	Vidro com perfil	Vidro com perfil frontal prateado	Vidro com perfil	Vidro com perfil frontal prateado	Vidro com perfil frontal prateado	Vidro	-
Suporte garrafas	Sim	Sim	Sim	Sim	Sim	Sim	Sim	-
Compartimento 0 °C	Sim	-	-	-	-	-	-	-
Gavetas de legumes	1	1	3	1	2	1	2	-
Suporte garrafas	Sim	Sim	Sim	Sim	Sim	-	Sim	-
Suporte de garrafas	-	Sim	Sim	Sim	Sim	Sim	Sim	-
Separador de garrafas	Sim	Sim	Sim	Sim	Sim	Sim	Sim	-
Contentores porta-ovos	1x6	1x6	1x6	1x6	1x6	1x6	1x6	-
Compartimento produtos lácteos	-	Sim	Sim	Sim	Sim	Sim	Sim	-
Iluminação	LED	LED	LED	LED	LED	LED	LED	LED
Gavetas congelador	3	3	5	3	4	3	-	8
Cuvete	Sim	Sim	Sim	Sim	Sim	Sim	-	Sim
Classificação (estrelas)	4	4	4	4	4	4	-	4
DIMENSÕES								
Altura x largura x profundidade (mm)	1935 x 690 x 545	1935 x 540 x 545	1935 x 540 x 545	1770 x 540 x 545	1770 x 540 x 545	1770 x 540 x 545	1771 x 540 x 545	1771 x 540 x 545
Nicho A x L x P (mm)	1940 x 710 x 560	1940 x 560 x 560	1940 x 560 x 560	1776 x 560 x 555	1776 x 560 x 560	1776 x 560 x 560	1776 x 560 x 555	1776 x 560 x 555
Produto embalado A x L x P (mm)	2014 x 732 x 606	1940 x 560 x 560	2000 x 580 x 608	1830 x 590 x 600	1840 x 580 x 608	1840 x 580 x 608	1840 x 580 x 608	1840 x 580 x 608
Peso líquido (kg)	74	58	55,2	58	50,6	50,6	50	57
Peso bruto (kg)	76	62	57	62	52,2	52,2	52	59

DESENHOS TÉCNICOS FRIGORÍFICOS

LIVRE INSTALAÇÃO

FSDR 400 XS E
FSDF 300 NF XS E

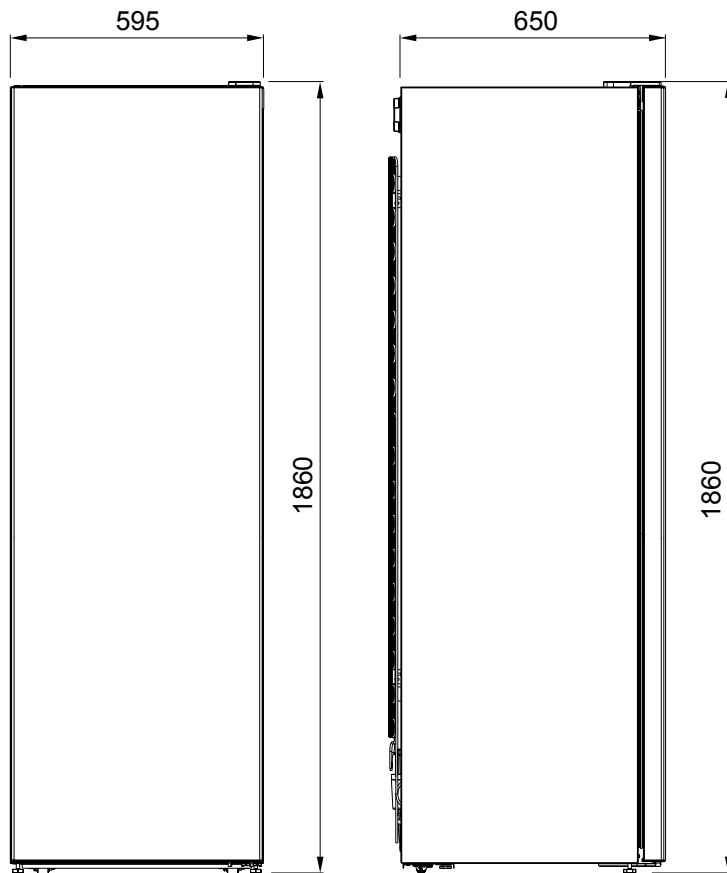

FCB 340 NF XS

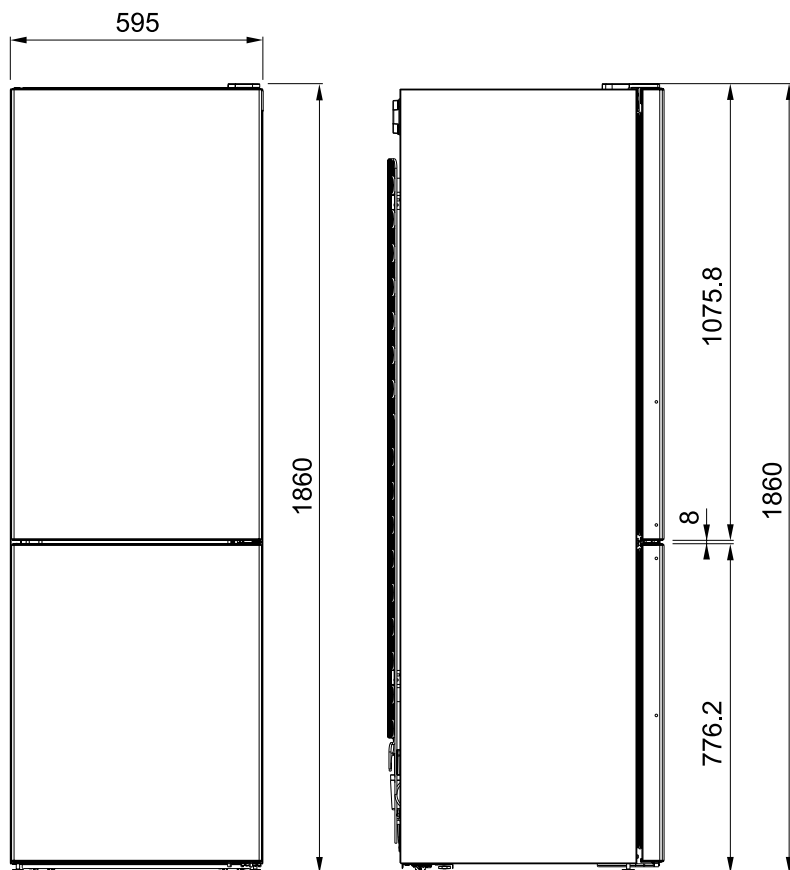

DESENHOS TÉCNICOS FRIGORÍFICOS

ENCASTRE

FCB 400 V NE E

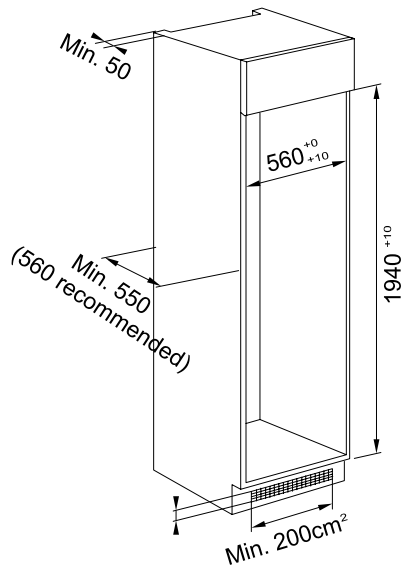
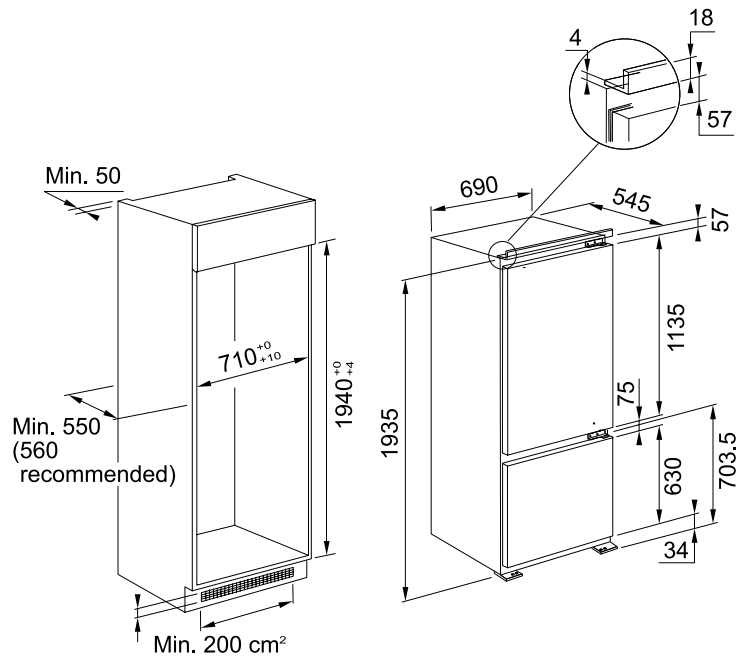

**FCB 360 NF NE F
FCB 360 V NE E**

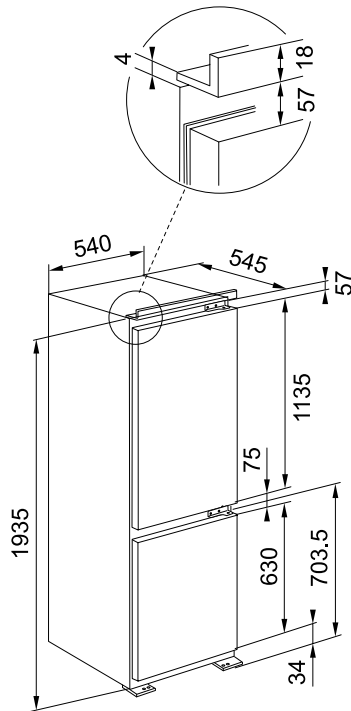

FCB 320 NF NE F

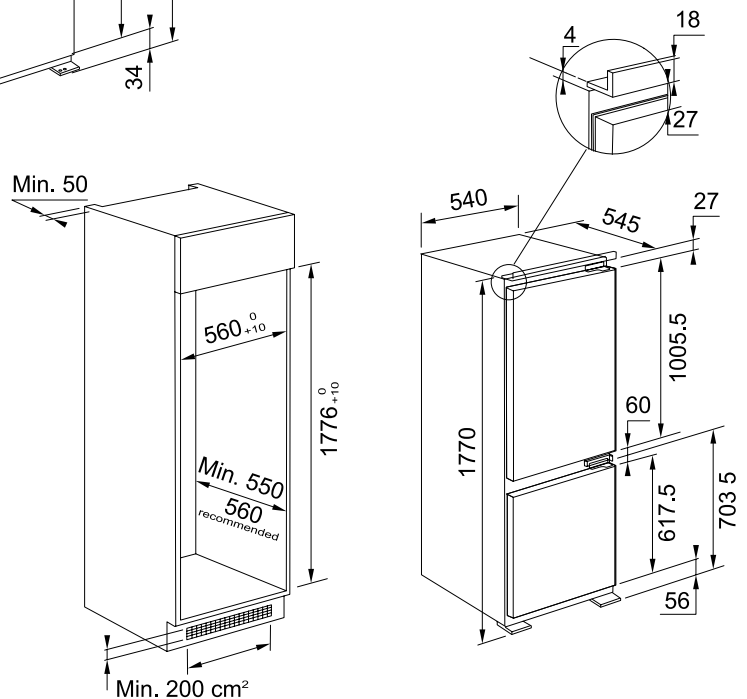

FCB 320 V NE E

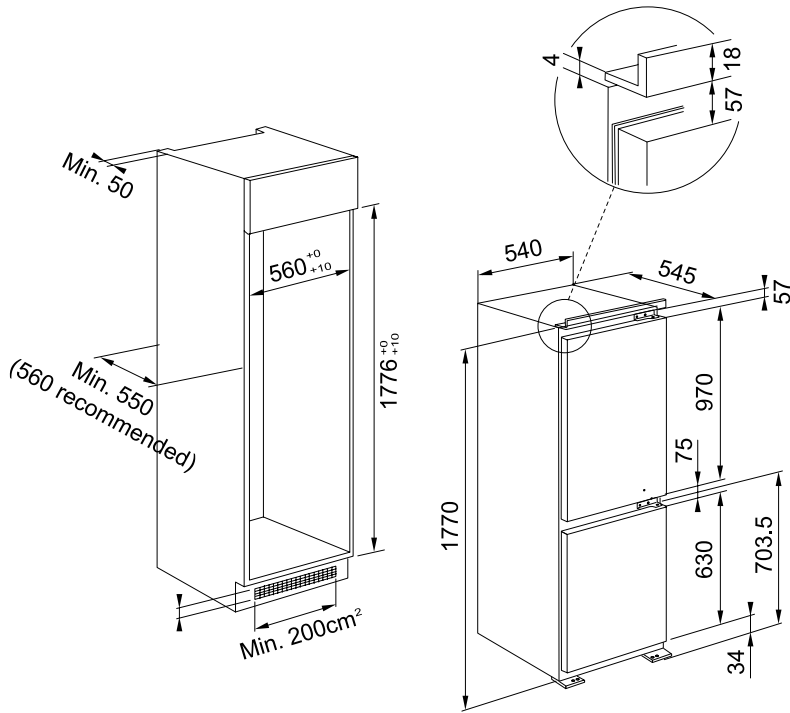
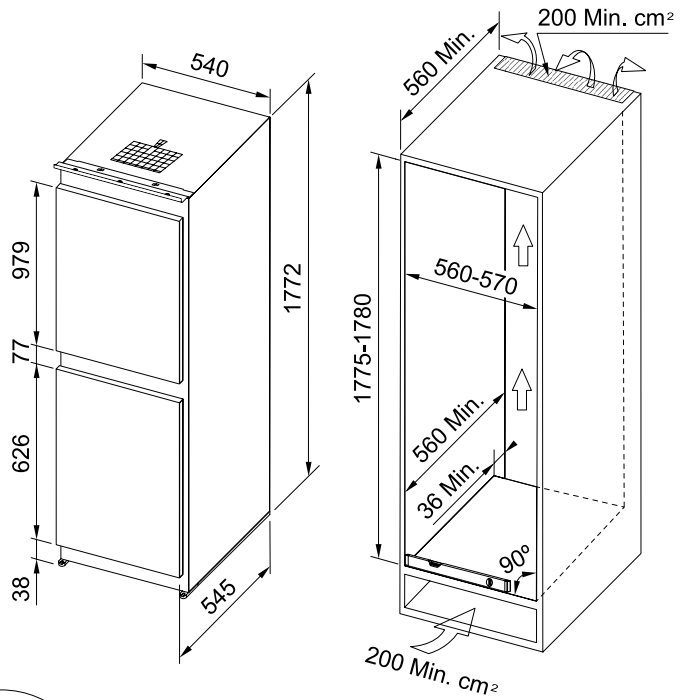

FCB 320 NE F

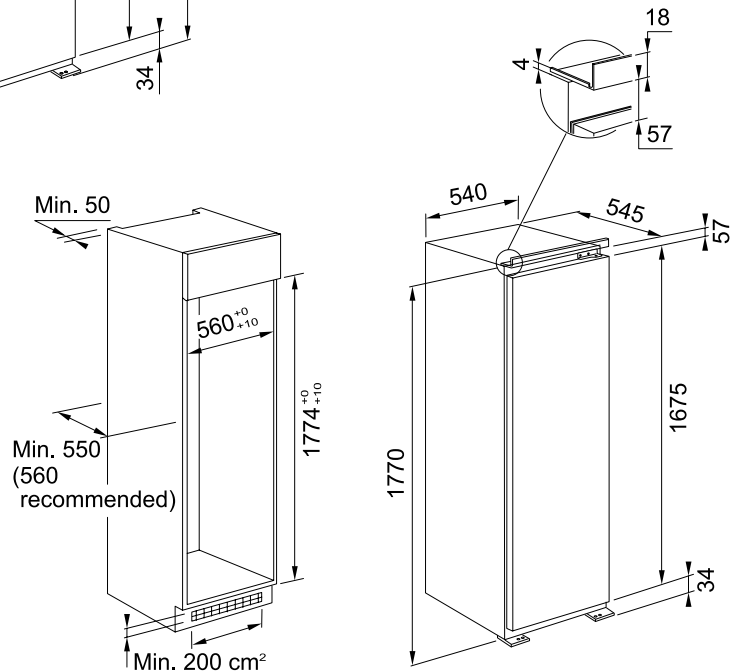

**FSDR 330 V NE F
FSDF 330 NF NE F**



MÁQUINAS DE LAVAR LOIÇA

GUIA DE SELEÇÃO	312
NOVA ETIQUETA ENERGÉTICA	313
TECNOLOGIAS	314
FUNÇÕES	315
PRESTAÇÕES	316
LAVA-LOIÇAS DE 60 CM	318
LAVA-LOIÇAS DE 45 CM	319
FICHA TÉCNICA	320

GUIA DE SELEÇÃO

60
↔



FDW 614 D10P DOS LP C
Pág. 318

C



FDW 614 D10P DOS C
Pág. 318

C



FDW 614 D7P DOS D
Pág. 319

D



FDW 613 E5P F
Pág. 319

F

45
↔



FDW 4510 E8P E
Pág. 319

E

NOVA ETIQUETA ENERGÉTICA

A nova normativa energética entrou em vigor a 1 de março de 2021. Com esta alteração, a UE pretende reduzir ainda mais o consumo energético na Europa, contribuindo assim a proteção do ambiente. A nova classificação oferece aos utilizadores informação mais transparente sobre os produtos.



NOVA ETIQUETA

Principais alterações

- > Classificação máxima A. Desaparece A+ / A++ / A+++
- Classe A, B estarão vazias nalgumas categorias

Outras alterações

- > Novo formato de etiqueta
- > Novos elementos de prestações na etiqueta
- > Nova metodologia de testes
- > Requisitos mais estritos quanto a fabrico ecológico
- > Código QR que dirige para a Base de Dados Europeia de Produtos (EPREL) da UE

Alterações específicas de categoria

- > Energia consumida a cada 100 ciclos, em vez de consumo anual
- > Classe de ruído, ícone e valor adicionado à etiqueta
- > É especificada a duração do programa ecológico em horas e minutos, arredondando para o minuto mais próximo

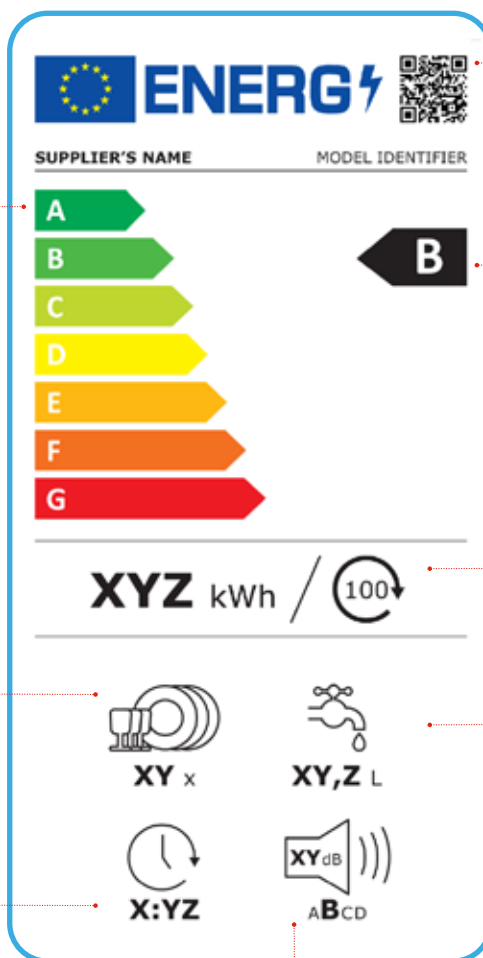

i Índice de eficiência energética.

i Código QR que dirige para a base de dados EPREL para mais informação.

i Índice de eficiência energética.

i Consumo anual de energia, em kw hora/ano.

i Capacidade de serviço.

i Consumo de água em L por ciclo de lavagem.

i Duração do programa eco.

i Ruído emitido. É mostrado em decibéis e classifica-se entre A e D:

- < 30 **A**
- < 36 **B**
- < 42 **C**
- ≥ 42 **D**

TECNOLOGIAS



MULTIZONA

Esta tecnologia exclusiva oferece uma grande flexibilidade no ciclo de lavagem. O sensor concentra a pressão num cesto para uma lavagem 30% mais intensiva, eliminando os restos de alimentos mais incrustados na loiça e panelas.



SISTEMA DE ABERTURA DOS (DOOR OPENING SYSTEM)

Ao terminar o ciclo de lavagem, a porta abre-se automaticamente e permite expulsar o vapor da máquina de lavar loiça, evitando a condensação para uma secagem impecável.



TECNOLOGIA FAST WASH & DRY

Tecnologia que assegura um elevado rendimento, deixando sem restos de água até mesmo os elementos mais complicados, como os plásticos.



SUPER SILENCIOSA

Graças a esta tecnologia, as lavagens são extremamente silenciosas (apenas 41 dB). Pode utilizar a máquina de lavar loiça durante a noite sem incomodar o sono.



LAVAGEM PROGRAMADA







Este sistema permite escolher um dado momento do dia para início de um ciclo de lavagem. A hora de início pode ser programada para um período entre uma e doze horas (1-12).



EFICIÊNCIA ENERGÉTICA

As eficientes e ecológicas prestações das nossas máquinas de lavar loiça permitem obter uma boa classificação energética. Com apenas nove litros de água, o programa Eco oferece lavagens mais eficientes, permitindo uma grande economia.

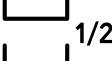
FUNÇÕES

1. Eco		5. Rápido 30'		9. Auto-limpeza	
2. Auto		6. Vidro		10. Programa misto	
3. Intensivo 65°		7. Pré-lavagem		11. Meia carga	
4. Silencioso		8. Desinfecção			



PRESTAÇÕES

TERCEIRO CESTO*

As máquinas de lavar loiça Franke incluem um terceiro cesto, para otimizar a distribuição da louça e o fluxo de água, assim como melhorar a limpeza dos talheres.



LAVAGEM INTELIGENTE

Graças aos seus sensores especiais, as máquinas de lavar loiça selecionam o melhor grau de lavagem, em função da carga e do nível de sujidade.

PROGRAMAÇÃO FLEXÍVEL

Os vários programas de lavagem tornam as máquinas de lavar loiça Franke extremamente funcionais e flexíveis, adaptáveis ao ritmo de cada lar.



MÁQUINA DE LAVAR LOIÇA DE 45 CM

Com oito programas disponíveis, a máquina de lavar loiça FDW 4510 E8P adapta-se a espaços mais estreitos, com móvel de 45 cm.



CESTO SUPERIOR REGULÁVEL EM ALTURA*

O cesto superior é regulável em altura, ideal para colocar as peças volumosas e aproveitar ao máximo os suportes rebatíveis.



SOLUÇÃO PARA RODAPÉS INFERIORES A 10 CM

A máquina de lavar loiça FDW 614 D10P DOS LP C é a solução ideal para os rodapés de dimensões inferiores a 10 cm. Não é necessário cortar o rodapé graças ao mecanismo de deslizamento integrado na porta, que desloca a porta para cima.



VISOR LED INTUITIVO*



LUZ INFERIOR

Iluminação na base para indicar que a máquina de lavar loiça está em funcionamento.

MÁQUINAS DE LAVAR LOIÇA

FDW 614 D10P DOS LP C

Máquina de lavar loiça de Integração



Cesto para talheres não incluído.



Visor	Digital
Talheres	14
Programas	10
Tipo de programa	Eco 50, Eco, Rápido Wash&Dry, Vidro, Intensivo 65°, Pré-lavagem, Rápido, Desinfecção, Auto-lavagem, Silencioso.
Funções	Multizona, Ativação pastilha 3 em 1 (opcional)
Indicadores	Início diferido, indicador acústico de final de ciclo, indicador eletrónico de falta de sal e abrillantador
Sistema de secagem	Door opening Sytem
Sist. antitransbordo	AquaStop
Filtro	Filtro aço Inox + HE1 com auto-limpeza
Iluminação	Inferior
Consumo de água	9,5 L
Consumo energia x ciclo	0,748 kWh
Nível ruído	41 dB
Alimentação elétrica	220 - 240 V / 50 Hz
Móvel	60 cm
Dimensões	598 x 820 x 555 mm
Inclui	Cesto superior regulável, 3º cesto

Adequado para rodapés inferiores a 10 cm.

FUN 117.0611.675
EAN 7612985814164

1.164 €

FDW 614 D10P DOS C

Máquina de lavar loiça de Integração



Visor	Digital
Talheres	14
Programas	10
Tipo de programa	Eco 50, Eco, Rápido, Vidro, Intensivo 65°, Pré-lavagem, Rápido, Desinfecção, Auto-lavagem, Silencioso.
Funções	Multizona, Ativação pastilha 3 em 1 (opcional)
Indicadores	Início diferido, indicador acústico de final de ciclo, indicador eletrónico de falta de sal e abrillantador
Sistema de secagem	Door opening Sytem
Sist. antitransbordo	AquaStop
Filtro	Metálico
Iluminação	Inferior
Consumo de água	9,5 L
Consumo energia x ciclo	0,748 kWh
Nível ruído	41 dB
Alimentação elétrica	220 - 240 V / 50 Hz
Móvel	60 cm
Dimensões	598 x 820 x 555 mm
Inclui	Cesto superior regulável, cesto para talheres

FUN 117.0611.674
EAN 7612985814157

1.028 €

FDW 614 D10P DOS LP C

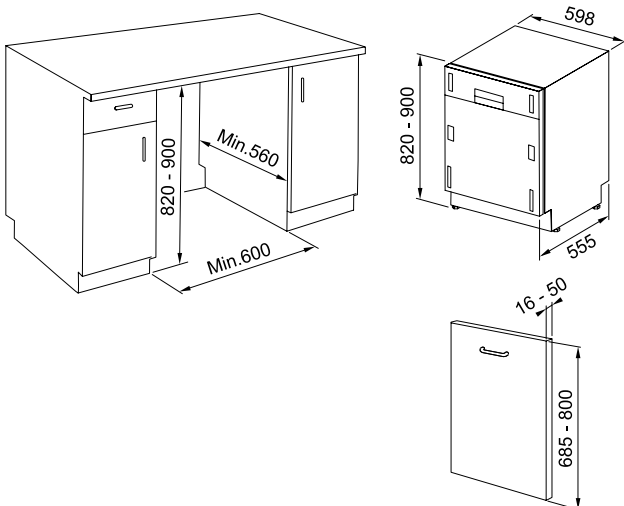

FDW 614 D10P DOS C

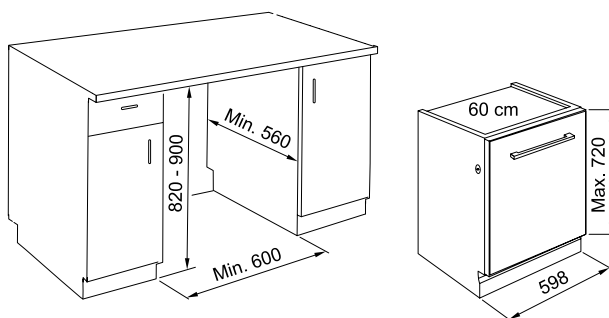

FDW 614 D7P DOS D

Máquina de lavar loiça de Integração



D



95L ECO ≡ 30' AUTO

Visor Digital
Talheres 14
Programas 8
Tipo de programa Eco 50, Eco, Rápido, Rápido Wash&Dry, Intensivo 65°, Pré-lavagem, Rápido, Desinfeção

Funções Multizona, Ativação pastilha 3 em 1 (opcional)
Indicadores Início diferido, indicador acústico de final de ciclo, indicador eletrônico de falta de sal e abrillantador

Sistema de secagem Door Opening System
Sist. antitransbordo AquaStop
Filtro Filtro aço Inox + HE1 com auto-limpeza

Iluminação Inferior
Consumo de água 9,5 L
Consumo energia x ciclo 0,833 kWh
Nível ruído 43 dB
Alimentação elétrica 220 - 240 V / 50 Hz

Móvel 60 cm
Dimensões 598 x 820 x 555 mm
Inclui Cesto superior regulável, 3º cesto

FUN 117.0611.673
EAN 7612985814140

909 €

FDW 613 E5P F

Máquina de lavar loiça de Integração



F



12L ECO ≡ 30'

Visor LED
Talheres 13
Programas 5
Tipo de programa Eco, Intensivo 65°, Misto, Rápido 30', Meia carga.
Indicadores Indicador acústico de final de ciclo, indicador eletrônico de falta de sal e abrillantador

Sistema de secagem Estático
Sist. antitransbordo Sim
Filtro Metálico
Consumo de água 12L
Consumo energia x ciclo 1,039 kWh
Nível ruído 49 dB
Alimentação elétrica 220 - 230 V / 50 Hz

Móvel 60 cm
Dimensões 598 x 820 x 555 mm
Inclui Cesto superior regulável, cesto para talheres

FUN 117.0611.672
EAN 7612985814133

624 €

FDW 4510 E8P E

Máquina de lavar loiça de Integração



E



9L ECO ≡ 30'

Visor Digital
Talheres 10
Programas 8
Tipo de programa Eco 50, Eco, Vidro, Intensivo 65°, Misto, Pré-lavagem, Desinfeção, Silencioso.

Funções Multizona, Ativação pastilha 3 em 1 (opcional)
Indicadores Início diferido, indicador acústico de final de ciclo, indicador eletrônico de falta de sal e abrillantador

Sistema de secagem Estático
Filtro Metálico
Consumo de água 9L
Consumo energia x ciclo 0,74 kWh
Nível ruído 47 dB
Alimentação elétrica 220 - 230 V / 50 Hz

Móvel 45 cm
Dimensões 448 x 820 x 555 mm
Inclui Cesto superior regulável, cesto para talheres

FUN 117.0616.305
EAN 7612985842488

701 €

FDW 614 D7P DOS D

FDW 613 E5P F

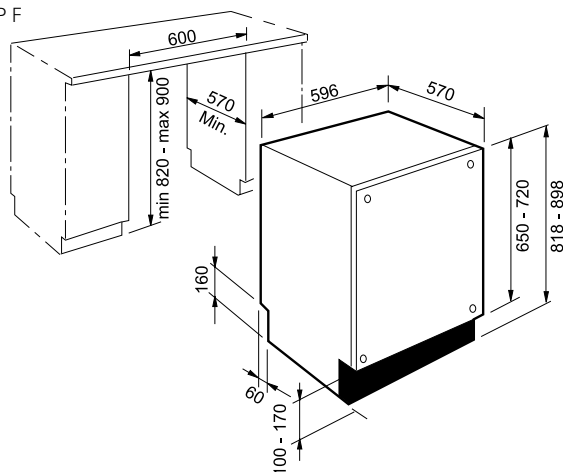

FDW 4510 E8P E

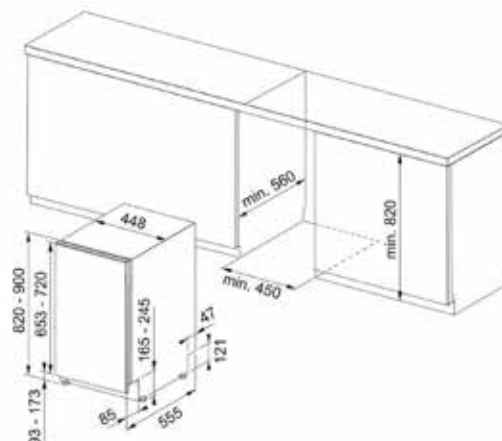

FICHA TÉCNICA

Modelo	FDW 614 D10P DOS LP C	FDW 614 D10P DOS C	FDW 614 D7P DOS D	FDW 613 E5P F	FDW 4510 E8P E
FUN	117.0611.675	117.0611.674	117.0611.673	117.0611.672	117.0616.305
Altura	820	820	820	820	820
Largura	598	598	598	598	448
Profundidade	555	555	555	555	555
Tipo de Instalação	Integrado	Integrado	Integrado	Integrado	Integrado
Comprimento do cabo	130	130	130	130	130
Voltagem (V)	220-240	220-240	220-240	220-230	220-240
Corrente (A)	10	10	10	10	10
Frequência (Hz)	50	50	50	50	50
Rácio ligação elétrica (W)	1.900	1.900	1.900	1.900	1.900
Máx. temperatura água (°C)	60	60	60	60	60
Tipo de comando	Eletrónico	Eletrónico	Eletrónico	Eletrónico	Eletrónico
Elemento calorífico (kw)	1,8	1,8	1,8	1,8	1,8
N.º de talheres	14	14	14	13	10
N.º de temperaturas de lavagem	3	3	3	3	3
Tipo de visor	Digital	Digital	Digital	LED	Digital
Base regulável	Sim, na parte frontal	Sim, na parte frontal	Sim, na parte frontal	Sim, na parte frontal	Sim, na parte frontal
Filtro	HE1 + auto-limpeza + aço inox	Metálico	HE1 + auto-limpeza + aço inox	Metálico	Metálico
Luz na base	Sim	Sim	Sim	Não	Não
Sistema de secagem	Door Opening System	Door Opening System	Door Opening System	Estático	Estático
N.º de programas	10	10	8	5	8
Programas automáticos	Sim	Sim	Sim	Não	Sim
Eco 50	Sim	Sim	Sim	Sim	Sim
Eco	Sim	Sim	Sim	Sim	Sim
Rápido	Não	Sim	Sim	Não	Não
Rápido Wash&Dry	Sim	Não	Sim	Não	Não
Cristal	Sim	Sim	Não	Não	Sim
Intensivo 65°	Sim	Sim	Sim	Sim	Sim
Misto	Não	Não	Não	Sim	Sim
Pré-lavagem	Sim	Sim	Sim	Não	Sim
Rápido	Sim	Sim	Sim	Sim	Não
Desinfetante	Sim	Sim	Sim	Não	Sim
Auto-lavagem	Sim	Sim	Não	Não	Não
Silencioso	Sim	Sim	Não	Não	Sim
Início diferido	Contínuo	Contínuo	Contínuo	-	Contínuo
Tempo de início diferido (Horas)	12	12	12	0	12
Opções do programa diferido	Início	Início	Início	-	Início
Indicador de sal	Eletrónico	Eletrónico	Eletrónico	Eletrónico	Eletrónico
Indicador de abrilhantador	Eletrónico	Eletrónico	Eletrónico	Eletrónico	Eletrónico
Indicador de final de ciclo	Acústico	Acústico	Acústico	Acústico	Acústico
Lavagem localizada	Multizona	Multizona	Multizona	Não	Multizona
N.º de prateleiras	3	2	3	2	2
Prateleira superior regulável	Sim	Sim	Sim	Sim	Sim
Cesto superior regulável	Sim	Sim	Sim	Sim	Sim
Cesto com pega	Sim	Sim	Sim	Não	Sim
Cesto para talheres	Sim	Sim	Não	Sim	Sim
Auto-Mixed	Não	Sim	Sim	Não	Não
Programa curto	Sim	Sim	Sim	Sim	Sim
Sistema antitransbordo	Aquastop	Aquastop	Aquastop	Sí	Aquastop
Nível de ruído (dB)	41	41	43	49	47
Classificação energética	C	C	D	F	E
Rendimento de lavagem	A	A	A	A	A
Rendimento de secagem	A	A	A	A	A
Consumo energético por ciclo de lavagem (kWh)	0,748	0,748	0,833	1,039	0,74
Consumo energético anual (kWh/ano)	214	214	238	296	212
Consumo de água (litros)	9,5	9,5	9,5	12	9
Consumo anual de água (L/ano)	2.660	2.660	2.660	3.360	2.520
Peso bruto (kg)	37,5	37,5	37,5	33,9	31,6
Peso líquido (kg)	35,5	35,5	35,5	32,1	29,6
Dimensões do produto embalado A x L x P (mm)	910 x 625 x 675	910 x 625 x 675	910 x 625 x 675	910 x 625 x 675	890 x 500 x 675

ACESSÓRIOS DE COZINHA

ACESSÓRIOS

ANDY CHEF 322

ESCORREDORES ENROLÁVEIS 323

LEGUMEIRAS/ESCORREDORES 325

FRANKE KITCHEN CARE 325

COMPLEMENTOS 326

PICTOGRAMAS 327

ANDY CHEF

O ACESSÓRIO IDEAL PARA A CUBA FRANKE BOX

Andy Chef é a solução ideal para ter todos os acessórios à mão. É um acessório prático e confortável para transformar a cuba Franke Box numa área de trabalho multifunções.



FUN
EAN

112.0619.946
7612985856683

415 €

INTEGRAÇÃO PERFEITA

Andy Chef encaixa perfeitamente na cuba Franke Box, oferecendo design e funcionalidade à zona de preparação de alimentos.

> Descubra a cuba Franke Box na página 56

ÁREA MULTIFUNÇÕES

Este acessório converte a cuba numa área de trabalho multifunções compostas por:

- > Uma tábua de corte de madeira tratada, com suporte de facas incluído.
- > Uma faca profissional
- > Um escorredor de aço inoxidável que permite lavar e escorrer todo o tipo de alimentos.



ESCORREDORES ENROLÁVEIS

O escorredor enrolável Franke "Roll-Up Mat" oferece um design inovador para múltiplas utilizações: escorredor, individual, suporte para proteger o lava-loiça, superfície de apoio para limpar alimentos, etc...

Fabricado em aço inoxidável de alta qualidade, incorpora nas zonas de apoio um revestimento sintético para proteger o lava-loiça e a superfície de trabalho. Possui uma alta durabilidade e oferece a máxima comodidade no dia a dia; com os diferentes modelos e tamanhos disponíveis, adapta-se a qualquer espaço.



ROLL-UP MAT

Escorredor enrolável 298 x 410 mm



FUN
EAN

112.0256.867
7612980897384

72 €

ROLL-UP MAT

Escorredor enrolável 424 x 267 x 12 mm



FUN
EAN

112.0591.081
7612985731454

83 €

ROLL-UP MAT

Escorredor enrolável 468 x 420 mm

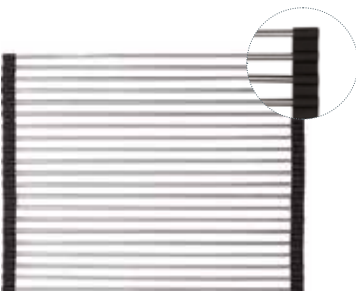

FUN
EAN

112.0030.882
7612142241574

108 €

ROLL-UP MAT

Escorredor enrolável Fresno 220 x 400 mm



FUN
EAN

112.0520.938
7612985443463

83 €



MATERIAL

As legumeiras de Franke são fabricadas em aço inoxidável para proporcionar o nível idóneo de resistência e leveza.

Múltiplas espessuras, alturas e capacidades, para que se adapte às nossas necessidades do dia a dia.

FUNCIONALIDADE

Ideal como elemento de suporte, armazenamento, ou como área adicional para escorrer.

Perfeito para a preparação de receitas e para o processamento dos alimentos.



FRANKE KITCHEN CARE

Descubra a linha completa de produtos de limpeza Franke, criada para proteger nossos produtos e mantê-los desde o primeiro dia

PRODUTOS MULTIUSO

KITCHEN CARE

Pano Microfibras



FUN 112.0530.324
EAN 7612985477994

13 €

LAVA-LOIÇAS

KITCHEN CARE

Para lava loiças aço inox 200 ml



FUN 112.0530.237
EAN 7612985477925

21 €

KITCHEN CARE

Para lava loiças Fraganite 250 ml



FUN 112.0530.238
EAN 7612985477932

19 €

MISTURADORAS

KITCHEN CARE

Misturadoras 250 ml



FUN 112.0530.239
EAN 7612985477949

19 €

PLACAS E EXAUSTORES

KITCHEN CARE

Para exaustores 250 ml



FUN 112.0530.240
EAN 7612985477956

19 €

KITCHEN CARE

Para placas gás e indução 250 ml



FUN 112.0530.322
EAN 7612985477970

19 €



PASTA INOX

p/ Polimento 300 gr
FUN 112.0180.702
EAN 7612980539277

18 €

p/ Polimento 300 gr (cx 16 un.)
FUN 112.0158.200
EAN 7612980455041

249 €

COMPLEMENTOS



SIFÃO FUTURO 1 VIA

FUN 112.0048.206
EAN 7612319502767

7 €



SIFÃO FUTURO 2 VIAS

FUN 112.0048.209
EAN 7612319502774

12 €

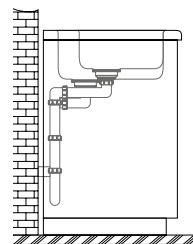

Os sifões salva espaço deixam praticamente livre o armário por baixo do lava-loiças, aumentando a sua capacidade útil.

Nota

1 Os sifões são incluídos em muitos lava-loiças (indicado em cada capítulo), mas são complementares para todos os lava-loiças Franke.

2 Todos os lava-loiças estão equipados com as correspondentes válvulas; esta informação refere-se aos elementos de substituição pertinentes.

Válvula automática Push Knob
FUN 112.0602.196
EAN 7612985772914
€ 50

Válvula automática de rodar
FUN 112.0073.192
EAN 7612319174032
€ 27

Válvula automática Pop-Up
FUN 112.0158.424
EAN 7612980456659
€ 49

Válvula automática comando quadrado
FUN 112.0071.869
EAN 7612319625268
€ 45

Válvula automática lava-loiças Fraganite
FUN 112.0158.391
EAN 7612980456475
€ 30

Válvula automática dupla
FUN 112.0285.363
EAN 7612981054762
€ 57



Orifício de encastre
• Rodar diâm. 35 mm
• Pop-up diâm. 22 mm

Embalagem de grampos para tampos com espessura de 20 mm
Kit de 16 peças
FUN 133.0382.885
EAN 7612981630751
€ 17



Reforço para misturadoras
FUN 112.0187.655
EAN 7612980579211
€ 11

Não compatível com lava-loiças série Planar e Planar 8

Nota: Compatível com todos os lava-loiças inox de encastre

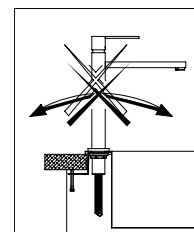

Tritrador TE50
Aço inoxidável
Potência hp 1/2
Peso 5,93 kg
Botão pneumático incluído
Tratamento antibacteriano
Anti bloqueio

FUN 134.0500.617
EAN 7612981951450

303 €

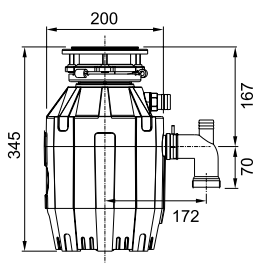

Tritrador TE75
Aço inoxidável
Potência hp 3/4
Peso 6,8 kg
Botão pneumático incluído
Tratamento antibacteriano
Anti bloqueio

FUN 134.0500.618
EAN 7612981951467

386 €

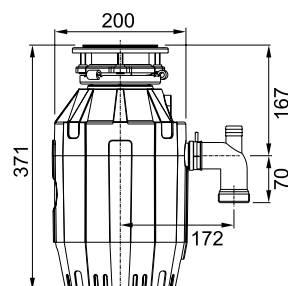

Overflow para lava-loiças 1 cuba

FUN 112.0277.144
EAN 7612981014810

20 €

PICTOGRAMAS

A Franke oferece uma ampla seleção de modelos e possibilidade de instalação, para adaptar-se a qualquer necessidade e personalizar a cozinha ao máximo

LAVA-LOIÇAS E CUBAS



ENCASTRE

Instalação na qual o lava-loiças se coloca sobre a bancada, sendo fixado com grampos.



INSTALAÇÃO INFERIOR

O lava-loiça é colocado numa posição inferior à bancada.



INSTALAÇÃO À FACE

Neste tipo de instalação, o lava-loiça fica perfeitamente alinhado com a bancada.



SOBRE A BANCADA

Esta instalação permite escolher a relação do lava-loiça com a bancada, fazendo-o sobressair, integrar-se, ou ceder o protagonismo à bancada.



RAIO DO LAVA-LOIÇA



ESCORREDOR REVERSÍVEL DIREITO/ESQUERDO



LARGURA DO MÓVEL



RESISTENTE A TEMPERATURAS EXTREMAMENTE ELEVADAS, MANTENDO SEMPRE A SUA TEXTURA INALTERÁVEL



RESISTENTE A IMPACTOS E AO CHOQUE TÉRMICO



ELEVADA RESISTÊNCIA AOS RAIOS UV, SEM PERDER A COR



À PROVA DE MANCHAS

A superfície está otimizada para evitar depósitos e restos de sujidade.



RESISTENTE A RISCO E A TODO O TIPO DE UTENSÍLIOS AFIADOS



SANITIZED

Graças ao exclusivo tratamento Sanitized, o lava-loiças incorpora iões de prata que reduzem as bactérias e o surgimento de micróbios em 99%, proporcionando a melhor proteção antibacteriana do mercado.



REDUÇÃO DOS GERMES

MISTURADORAS



ROTAÇÃO DA MISTURADORA



DIÂMETRO DO ORIFÍCIO DA MISTURADORA



TIPO DE AÇO INOXIDÁVEL



MISTURADORA REBATÍVEL OU RETRÁTIL

PLACAS



LIGAÇÃO ELÉTRICA



BLOQUEIO DE SEGURANÇA



HIGH LIGHT



N.º DE QUEIMADORES



COROA TRIPLA

Graças às coroas triplas circulares, poderá escolher vários tipos de intensidade de chama, em função das necessidades de cozedura.



DUPLA COROA

A chama distribuídas pelas duas coroas oferece uma cozedura rápida e uniforme.



TOUCH CONTROL "SLIDER"



TOUCH CONTROL



VÁLVULA DE SEGURANÇA

Um dispositivo essencial que, em caso de desligamento accidental da chama, interrompe o fluxo de gás.

Ver mais pictogramas na pág. 197 >

FORNOS E MICRO-ONDAS

Ver pictogramas na pág. 160 y 163 >

MÁQUINAS DE LAVAR LOIÇA

Ver pictogramas na pág. 315 >

EXAUSTORES



MÁXIMA ASPIRAÇÃO

X velocidades + intensivo



TEMPORIZADOR DE DESLIGAMENTO

Mantém o exaustor ativado para eliminar odores e vapores residuais depois de cozinhar, durante períodos de 10 a 30 minutos (segundo o modelo), parando depois automaticamente.



TEMPORIZADOR DE DESLIGAMENTO AUTOMÁTICO



INDICADOR DE SATURAÇÃO DOS FILTROS

A luz indica a necessidade de limpar os filtros de gorduras ou substituir os filtros de carvão.



ILUMINAÇÃO LED



TOUCH CONTROL



CONTROLO REMOTO INCLUÍDO



FUNÇÃO 24H

Cozinhas livres de odores. O exaustor é ativado de 10 em 10 minutos em intervalos de uma hora, ao longo de 24 horas.



INSTALAÇÃO RECIRCULAÇÃO



INSTALAÇÃO EVACUAÇÃO



STEAM CONTROL



FUNÇÃO FILTRANTE



ASPIRAÇÃO PERIMETRAL



CLASSE ENERGÉTICA

CONDIÇÕES GERAIS DE VENDA E FORNECIMENTO

1. As presentes condições gerais são aplicáveis a todos os fornecimentos efectuados pela FRANKE e a todos os serviços por ela prestados, independentemente de referência específica aos mesmos.
2. As presentes condições gerais não são derogáveis por quaisquer condições gerais vigentes nos clientes da FRANKE.
3. As encomendas dos clientes dependem de aceitação por escrito por parte da FRANKE.
4. Assiste à FRANKE o direito de, a todo o tempo, retirar ofertas apresentadas, desde que ainda não efectuadas.
5. FRANKE mantém a propriedade das propostas de fornecimento, dos desenhos e de todos os documentos relativos aos negócios por ela efectuados, devendo os clientes da FRANKE absterem-se de facultar tais documentos a terceiros e restituir os mesmos à FRANKE logo que esta solicitar tal restituição.
6. O prazo de entrega é de 21 dias contados a partir da data da aceitação por escrito da encomenda, salvo acordo escrito em sentido contrário.
7. Apenas os representantes legais da FRANKE a vinculam, não tendo os trabalhadores, colaboradores ou, prestadores de serviços ou agentes comerciais da FRANKE poderes para a vincular.
8. No caso do fornecimento a efectuar ou do serviço a prestar depender da entrega de documentos pelo cliente ou do pagamento de sinal, o início do prazo de entrega conta-se desde a data da recepção dos documentos ou do pagamento do sinal.
9. A FRANKE não é responsável por atrasos na entrega motivados por casos fortuitos ou de força maior, designadamente, perturbações de laboração nas fábricas da FRANKE ou em empresas de que dependa a execução do fornecimento ou a prestação dos serviços, por falta de matérias-primas, por cortes de energia eléctrica, por greves, por despedimentos, por atrasos nos fornecimentos de matérias-primas fundamentais, podendo neste caso, ambas as partes cancelarem a encomenda, mediante comunicação escrita enviada à parte contrária.
10. O atraso no prazo de entrega confere ao cliente o direito de cancelar a encomenda, após conceder à FRANKE prazo adicional de 30 dias para a execução do fornecimento.
11. Assiste à FRANKE o direito de efectuar fornecimentos parciais.
12. Assiste à FRANKE o direito de efectuar alterações técnicas aos equipamentos por ela fornecidos, sem qualquer aviso prévio ao cliente, que se destinem a implementar o progresso técnico.
13. A tabela de preços da FRANKE é expressa em euros e baseia-se nos preços de matérias-primas, salários e outros custos em vigor no momento da aceitação da encomenda.
14. O prazo de pagamento é de 30 dias a contar da data de emissão da factura, salvo acordo escrito em sentido contrário.
15. No caso de fornecimento de longa duração, os prazos de pagamento, salvo acordo escrito em sentido contrário, serão os seguintes:
 - 1/3 do preço com a recepção pelo cliente da confirmação escrita da aceitação da encomenda;
 - 1/3 do preço com a informação ao cliente de que as peças principais estão prontas para entrega;
 - o saldo em débito no mês seguinte.
16. Caso tenha sido acordado o pagamento do preço em prestações, o saldo em débito torna-se exigível automática e imediatamente, caso o cliente não tenha pago atempadamente duas ou mais prestações ou uma prestação que exceda 1/8 do preço.
17. Assiste à FRANKE o direito de, relativamente a clientes desconhecidos, exigir o pagamento antecipado.
18. Os descontos concedidos ficam excluídos se o cliente tiver qualquer débito para com a FRANKE.
19. Assiste à FRANKE o direito de recusar pagamentos por meio de letras de câmbio.
20. O prazo de vencimento das letras de câmbio não pode exceder o prazo de vencimento das facturas respectivas.
21. Todas as despesas e encargos bancários respeitantes aos títulos de crédito incumbem exclusivamente ao cliente.
22. Os descontos concedidos são excluídos no caso de pagamento por meio de letras.
23. A verificação de deficiências do equipamento fornecido de reduzida relevância não exime o cliente da obrigação de pagamento do preço nos termos acordados.
24. O atraso no pagamento confere à FRANKE o direito de exigir os respectivos juros de mora, independentemente de qualquer comunicação para o efeito.
25. Assiste à FRANKE o direito de recusar encomendas apresentadas relativamente a clientes que tenham qualquer débito para com a FRANKE, salvo se o cliente oferecer o pagamento antecipado dos novos fornecimentos.
26. A diminuição da capacidade de crédito do cliente confere também à FRANKE o direito de recusar as encomendas apresentadas, salvo se o cliente oferecer o pagamento antecipado.
27. Assiste à FRANKE o direito de debitar ao cliente custos suplementares de transporte ou de expedição dos equipamentos provocados por alterações exigíveis pelo cliente.
28. No caso da expedição e transporte dos equipamentos serem retardados por solicitação do cliente o risco de perda ou deterioração dos equipamentos desde a data em que estes ficaram disponíveis para entrega incumbe exclusivamente ao cliente.
29. Incumbe ao cliente disponibilizar, sem quaisquer encargos para a FRANKE, pessoal e meios para des carga dos equipamentos no caso de entrega dos mesmos pela FRANKE.
30. O cliente deve denunciar à FRANKE no prazo de 8 dias a contar da data da entrega dos equipamentos qualquer falta de conformidade ou defeito de fabrico dos mesmos sob pena de caducidade dos referidos direitos.
31. Assiste à FRANKE o direito de, a todo o tempo, efectuar aperfeiçoamentos nos equipamentos por ela fornecidos.
32. A FRANKE apenas é responsável pela deficiente instalação de equipamentos, caso tenha executado essa instalação ou a mesma tenha sido executada por terceiros designados pela FRANKE.
33. A ligação de equipamentos à instalação eléctrica ou instalação de gás deve ser efectuada por instalador credenciado respeitando as normas legais e regulamentares respectivas.
34. FRANKE não é responsável por danos provocados em consequência do desrespeito das instruções de serviço da FRANKE, provocadas por gafes, por influências químicas, electroquímicas, eléctricas e outras anomalias imprevisíveis.
35. É estabelecida reserva de propriedade sobre os equipamentos a favor da FRANKE até ao integral pagamento do preço e respectivos juros.
36. A reserva de propriedade é aplicável ao saldo de conta-corrente meramente contabilística estabelecida entre a FRANKE e o cliente.
37. A falta de pagamento do preço e dos respectivos juros confere à FRANKE o direito de resolver o contrato e de accionar a reserva de propriedade, mediante comunicação ao cliente em que conceda prazo suplementar de 20 dias para cumprimento.
38. No caso de resolução da venda a prestações por falta de pagamento, é estabelecida cláusula penal correspondente a 50% do preço, sem prejuízo da ressarcibilidade do prejuízo excedente e assistindo à FRANKE o direito de fazer suas as importâncias recebidas por conta do preço.
39. O cliente obriga-se a ceder à FRANKE todos os seus créditos emergentes da revenda dos equipamentos, no caso de existência de qualquer débito do cliente para com a FRANKE, mantendo-se, porém, a responsabilidade do cliente perante a FRANKE até ao integral pagamento.
40. O Cliente deve informar imediatamente à FRANKE de qualquer acto judicial, designadamente, arrestos, penhoras e apreensões judiciais incidentes sobre os equipamentos.
41. Assiste à FRANKE o direito de recusar a devolução de equipamentos fornecidos em consequência de produções especiais solicitadas pelo cliente.
42. O local de pagamento é a sede social da FRANKE.
43. A FRANKE presta garantia de 2 anos sobre os equipamentos por ela fornecidos.
44. A garantia aplica-se apenas ao território de Portugal Continental e Ilhas.
45. A garantia prestada pela FRANKE fica excluída no caso de danos provocados por intervenções nos equipamentos efectuadas pelo cliente ou por terceiros, desde que não autorizadas por escrito pela FRANKE.
46. A garantia não cobre danos em consequência da má utilização, falta de manutenção e incorrecta manutenção dos equipamentos.
47. A garantia confere ao cliente todos os direitos estabelecidos no decreto de Lei n.º 84/08, de 21 de Maio, e esses direitos não são afectados pela garantia.
48. Todas as reclamações devem ser enviadas para FRANKE PORTUGAL – EQUIPAMENTOS DE COZINHA, S.A., e para a respectiva sede social sita na Estrada de Talaide, Edifício 3, Cruzamento de São Marcos, 2735-531 CACÉM.
49. A garantia cobre a reparação ou substituição dos equipamentos, sem quaisquer encargos para o cliente.
50. Assiste à FRANKE o direito de alterar livremente a sua tabela de preços.
51. A tabela de preços apenas é aplicável às encomendas aceites posteriormente à entrada em vigor da nova de tabela de preços.
52. O cliente declara ter tomado integral conhecimento das presentes condições gerais de venda e fornecimento, declara aceitar integralmente as mesmas, declara que lhe foi concedido período de tempo razoável para se inteirar do teor, conteúdo e significado das presentes condições gerais, e que lhe foram prestadas todas as informações que solicitou para a compreensão do teor e significado das presentes condições gerais
53. A todos os preços apresentados acresce IVA à taxa legal em vigor.



Franke Portugal, SA
Estrada de Talaíde, Edifício 3
Cruzamento de São Marcos
2735-531 Cacém - Portugal

Telefone +351 214 269 670
Fax + 351 214 269 671

www.franke.pt

FRANKE